

Mixme.

ミックスミー

9. 部品リスト

9-1 消耗品	9-2
9-2 保守部品	9-3
9-3 保守部品（その他部品）	9-4
9-4 保守部品（テントフレーム）	9-5
9-5 保守部品（カーテン類）	9-7
9-6 保守部品（PLラベル類）	9-8
9-7 市販品	9-8
9-8 補修部品	9-8
9-9 部品配置図	9-9
9-10 部品図	9-14

本商品についての部品のご注文の際は、11-5 ページに添付の「サービス依頼書」に必要事項をご記入の上、FAXにて下記窓口までお知らせ下さい。

(用紙はコピーしてお使い下さい)

なお、弊社では、この商品の保守サービス期間を2025年2月28日までとしております。

ただし、製造中止、その他やむを得ない事情により、供給期間内であっても、ご注文をお受けできなくなる部品がありますので、あらかじめご了承下さい。

シール紙セット、タッチペン、タッチペンの替芯および部品のご注文に関するお問い合わせ

[消耗品および部材受注専用窓口] (トラブル対応は致しかねます)

TEL 0586-67-3648

FAX 0586-67-3637 (24時間受付)

◆受付時間：平日 10:00~18:00

(当日出荷受付締切は17:00)

◆休日：土日祝日および弊社指定休日

9-1 消耗品

図番	部品番号	品名	使用数	備考
A1	F515670-1	シール紙セット	1	SEL054
A2	F514769-1	タッチペン替芯セット(3本入り)	1	
A3	F000572-1	タッチペン	4	M-25BRF

- ※ 金庫キーを紛失した場合は、金庫を交換することになります。
金庫交換の際はゲーム機を返送して頂く必要がありますのでご了承下さい。
- ※ リストにない部品の損耗による保守につきましては、
弊社〔商品に関する問い合わせ窓口〕まで個別にご相談下さい。

9-2 保守部品

図番	部品番号	品名	使用数	備考	
★	B1	F515659-1	パソコン（一式）	1	HPC-HE3400Q
★	B2	F000655-1	プリンター	1	
	B3	F000390-1	インクリボンカセット	1	
	B4	F000659-1	ペーパーフランチ（2個／1セット）	1	
★	B5	F515707-1	撮影カメラ（金具付）	1	ケーブル押さえ金具付
	B6	F515708-1	撮影カメラアダプター（金具付）	1	
★	B7	F515709-1	天井カメラ（金具付）	1	各ケーブル押さえ金具付
	B8	F515710-1	天井カメラアダプター（金具付）	1	
★	B9	F515711-1	撮影タッチパネル（金具付）	1	TM150-FYK04H20
★	B10	F515712-1	事前タッチパネル（金具付）	1	TM150-FYK04H20
★	B11	F515713-1	天井モニター（金具付）	1	TM050-FYK11H20
★	B12	F515714-1	落書デジタイザー（金具付）	2	PDC-7283-U01
	B13	F506652-1	コインメカ	1	PFB-730（特別白）
	B14	F000437-1	コインカウンター	1	
	B15	7943301-7	シールカウンター	1	
★	B16	F515715-1	通信ユニット	1	
	B17	3067747-6	UPS用バッテリー	1	
★	B18	F000653-1	ストロボ電源	1	F-0860D PWR
	B19	F000475-1	ストロボ（大型H2） 反射板あり	5	OM-54H2
	B20	F000576-1	ストロボ（大型H2） 反射板なし	1	OM-54H2-S
	B21	3049902-7	箱型スピーカー（黒）	2	
	B22	3067691-7	箱型スピーカー（白）	2	
	B23	F000202-1	コーンスピーカー	1	
	B24	F000206-1	ランプ器具	11	ES-T251-TU1
	B25	F000660-1	メンテナンスキー+シリンダー	7	

★は先出し交換部品です。交換後の部品は返送願います。

9-3 保守部品（その他部品）

図番	部品番号	品名	使用数	備考
C1	F515716-1	カメラカバー	1	
C2	F515717-1	下箱アクリル（金具付）	1	
C3	F515718-1	下箱アクリル受け金具	1	
C4	F311574-1	側面カバーA（左）	1	
C5	F311575-1	側面カバーA（右）	1	
C6	F200204-1	ケーブルカバーB（左）	1	
C7	F200205-1	ケーブルカバーB（右）	1	
C8	F200206-1	主電源ケーブルカバー	1	
C9	F200207-1	ストロボ電源カバー	1	
C10	F515719-1	撮影上ストロボユニット	1	
C11	F515720-1	撮影上ストロボカバー（左）（金具付）	1	
C12	F515721-1	撮影上ストロボカバー（中）（金具付）	1	
C13	F515722-1	撮影上ストロボカバー（右）（金具付）	1	
C14	F311576-1	撮影上背面カバー（左）	1	
C15	F311577-1	撮影上背面カバー（右）	1	
C16	F515723-1	事前カバー	1	
C17	F515724-1	コインメカ扉	1	
C18	F515725-1	金庫扉	1	
C19	F515726-1	金庫	1	
C20	F311578-1	落書ランプアクリル	2	
C21	F515727-1	落書デジタイザーカバー	2	
C22	F300216-1	ペンホルダー	4	
C23	F505849-1	荷物フック	4	
C24	F515728-1	プリンター扉	1	
C25	F508663-1	LED基板	3	プリンター扉に取付
C26	F306493-1	LEDカバー	1	
C27	F401012-1	LEDシート	1	
C28	F401333-1	LEDアクリル	1	
C29	F401430-1	シール出口カーテン固定金具A	2	
C30	F401431-1	シール出口カーテン固定金具B	2	
C31	F515729-1	天井ストロボユニット	1	
C32	F515730-1	天井アクリル（金具付）	1	
C33	F401432-1	フレームカバー	2	
C34	F515731-1	天井カメラユニット	1	
C35	F515732-1	天井カメラカバー	1	

図番	部品番号	品名	使用数	備考
C36	F401433-1	天井モニターアクリル	1	
C37	F200208-1	イス天板（左）	1	
C38	F200209-1	イス天板（右）	1	
C39	F200210-1	イス前面カバー（左）	1	
C40	F200211-1	イス前面カバー（右）	1	
C41	F515733-1	背景アクリルA（左）（金具付）	1	
C42	F515734-1	背景アクリルA（右）（金具付）	1	
C43	F311579-1	背景アクリルB（左）	1	
C44	F311580-1	背景アクリルB（右）	1	
★ C45	F515735-1	電源ユニット	1	
C46	F511521-1	電源コード	1	

★は先出し交換部品です。交換後の部品は返送願います。

9-4 保守部品（テントフレーム）

図番	部品番号	品名	使用数	備考
D1	F100039-1	側面前フレーム（左）	1	
D2	F100040-1	側面前フレーム（右）	1	
D3	F200212-1	側面後フレーム（左）	1	
D4	F200213-1	側面後フレーム（右）	1	
D5	F311581-1	側面フレームカバーA	2	
D6	F311582-1	側面フレームカバーB	1	
D7	F311583-1	側面フレームカバーC	2	
D8	F311584-1	側面フレームカバーD	2	
D9	F311585-1	ケーブルカバーA（左）	1	
D10	F311586-1	ケーブルカバーA（右）	1	
D11	F200185-1	カーテンフレーム固定金具	1	
D12	F515736-1	カーテンフレームA	1	
D13	F311587-1	カーテンフレームB	2	
D14	F311588-1	背景カーテン固定金具A	2	
D15	F311589-1	背景カーテン固定金具B（左）	2	
D16	F311590-1	背景カーテン固定金具B（右）	2	
D17	F311591-1	背景カーテン固定金具カバーA（左）	1	
D18	F311592-1	背景カーテン固定金具カバーA（右）	1	
D19	F311593-1	背景カーテン固定金具カバーB（左）	1	
D20	F311594-1	背景カーテン固定金具カバーB（右）	1	

図番	部品番号	品名	使用数	備考
D21	F400260-1	落書連結金具	4	
D22	F311595-1	フロアシート固定金具A	1	
D23	F311596-1	フロアシート固定金具B	2	
D24	F515737-1	背景側面カバー（左）	1	
D25	F515738-1	背景側面カバー（右）	1	
D26	F200214-1	背景背面固定金具	1	
D27	F200215-1	背景側面固定金具（左）	1	
D28	F200216-1	背景側面固定金具（右）	1	
D29	F515739-1	背景下入口フレーム（左）	1	
D30	F515740-1	背景下入口フレーム（右）	1	
D31	F100041-1	天井カーテンフレーム	1	
D32	F310954-1	連結下フレーム	2	
D33	F310955-1	フロアシート押さえ金具	2	
D34	F515741-1	転倒防止キャスター	2	
D35	F310147-1	転倒防止キャスター固定金具	2	
D36	F304443-1	転倒防止金具A	1	
D37	F515742-1	転倒防止金具B	2	
D38	F515020-1	転倒防止金具C	1	
D39	F311597-1	撮影上ストロボ輸送金具（左）	1	
D40	F311598-1	撮影上ストロボ輸送金具（右）	1	
D41	F200217-1	撮影上ストロボカバー（左）輸送金具A	1	
D42	F200218-1	撮影上ストロボカバー（左）輸送金具B	1	
D43	F200219-1	撮影上ストロボカバー（中）輸送金具A	1	
D44	F200220-1	撮影上ストロボカバー（中）輸送金具B	1	
D45	F200221-1	撮影上ストロボカバー（右）輸送金具A	1	
D46	F200222-1	撮影上ストロボカバー（右）輸送金具B	1	
D47	F401231-1	事前下輸送金具	2	
D48	F311599-1	背景側面カバー（左）輸送金具A	1	
D49	F311600-1	背景側面カバー（左）輸送金具B	1	
D50	F311601-1	背景側面カバー（左）輸送金具C	1	
D51	F311602-1	背景側面カバー（右）輸送金具A	1	
D52	F311603-1	背景側面カバー（右）輸送金具B	1	
D53	F311604-1	背景側面カバー（右）輸送金具C	1	
D54	F311605-1	背景背面固定金具輸送金具A	1	
D55	F311606-1	背景背面固定金具輸送金具B	1	

図番	部品番号	品名	使用数	備考
D56	F311607-1	側面前フレーム輸送金具（左）	2	
D57	F311608-1	側面前フレーム輸送金具（右）	2	
D58	F311609-1	フレーム連結輸送金具	2	
D59	F310785-1	フォーク位置金具	2	
D60	F311634-1	側面後フレーム輸送金具	1	

9-5 保守部品（カーテン類）

図番	部品番号	品名	使用数	備考
☆ E1	F515500-1	背景背面カーテン	1	ぶら下がり注意を記載
☆ E2	F515501-1	撮影カーテンA（左）	1	ぶら下がり注意を記載
☆ E3	F515502-1	撮影カーテンA（右）	1	ぶら下がり注意を記載
☆ E4	F515503-1	撮影カーテンB（左）	1	
☆ E5	F515504-1	撮影カーテンB（右）	1	
☆ E6	F515505-1	撮影カーテンC（小）	1	
☆ E7	F515506-1	撮影カーテンC（大）	1	
☆ E8	F515507-1	落書カーテン（左）	1	ぶら下がり注意を記載
☆ E9	F515508-1	落書カーテン（右）	1	ぶら下がり注意を記載
☆ E10	F515509-1	落書前面カーテン	1	ぶら下がり注意を記載
☆ E11	F515510-1	シール出口カーテン	1	
☆ E12	F311356-1	天井前カーテン	1	
☆ E13	F311357-1	天井後カーテン	1	
☆ E14	F311385-1	背景カーテン（緑）	1	
E15	F311384-1	フロアシート	1	
E16	F400046-1	樹脂ワッシャー	134	

☆は消防庁防災認定品です。

9-6 保守部品（PLラベル類）

図番	部品番号	品名	使用数	備考
F1	4379138-3	点検警告ストロボ交換注意ラベル（縦）	6	
F2	F400214-1	ランプ注意ラベル	11	
F3	F400269-1	転倒警告ラベル	6	
F4	F400262-1	感電警告ラベル（大）	6	
F5	F400265-1	光刺激注意ラベル（大）	5	
F6	F400267-1	取扱上注意ラベル	2	
F7	F400079-0	感電警告点検ラベル	1	
F8	F400263-1	頭上注意ラベル	3	
F9	F400261-1	ぶら下がり注意ラベル（小）	4	
F10	F401420-1	ぶら下がり注意ラベル（小）（強粘着）	1	
F11	4379137-5	作業前警告ラベル	1	
F12	4379136-7	分解禁止警告ラベル	1	
F13	F400266-1	接地警告ラベル	1	
F14	F400264-1	もたれ掛かり注意ラベル	1	
F15	F400268-1	コイン返却口注意ラベル	1	
F16	F400322-1	金庫引出注意ラベル（13cm）	1	
F17	4379131-6	落下注意ラベル	4	
F18	F401412-1	イス注意ラベル	2	
F19	4379133-2	転倒防止金具ラベル	5	
F20	F400366-1	転倒防止金具ラベル（小）	1	
F21	F400662-1	個人情報取扱注意ラベル	1	

9-7 市販品

図番	部品番号	品名	使用数	備考
G1	F000603-1	LEDランプ7.3W（昼光色）	11	LDA7D-G/W-6T5
G2	F000599-1	リピーターケーブル	1	

9-8 補修部品

図番	部品番号	品名	使用数	備考
H1	F401403-1	補修シール	—	2枚／1シート

9-9 部品配置図

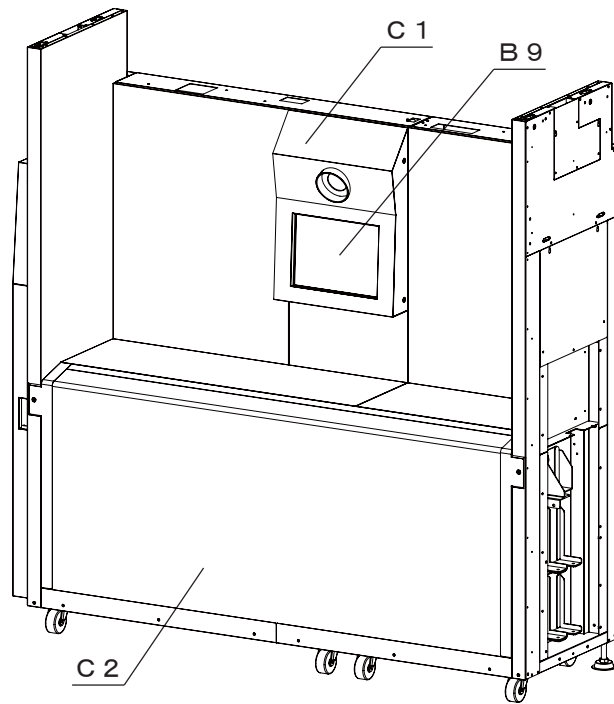

撮影ユニット前面

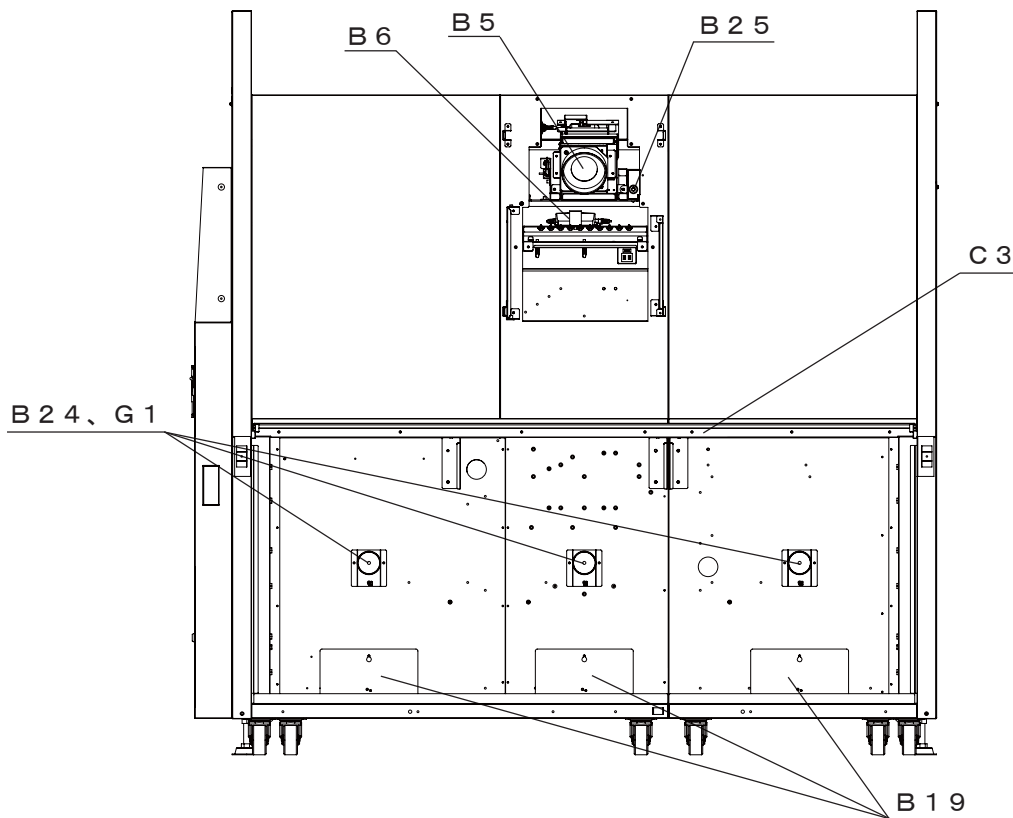

撮影ユニット前面内部

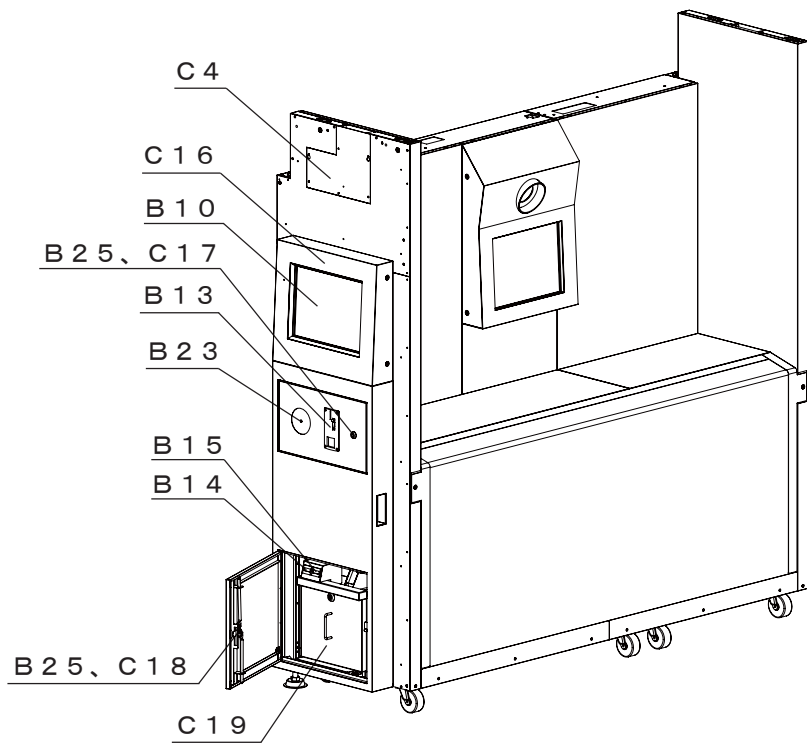

撮影ユニット左側面

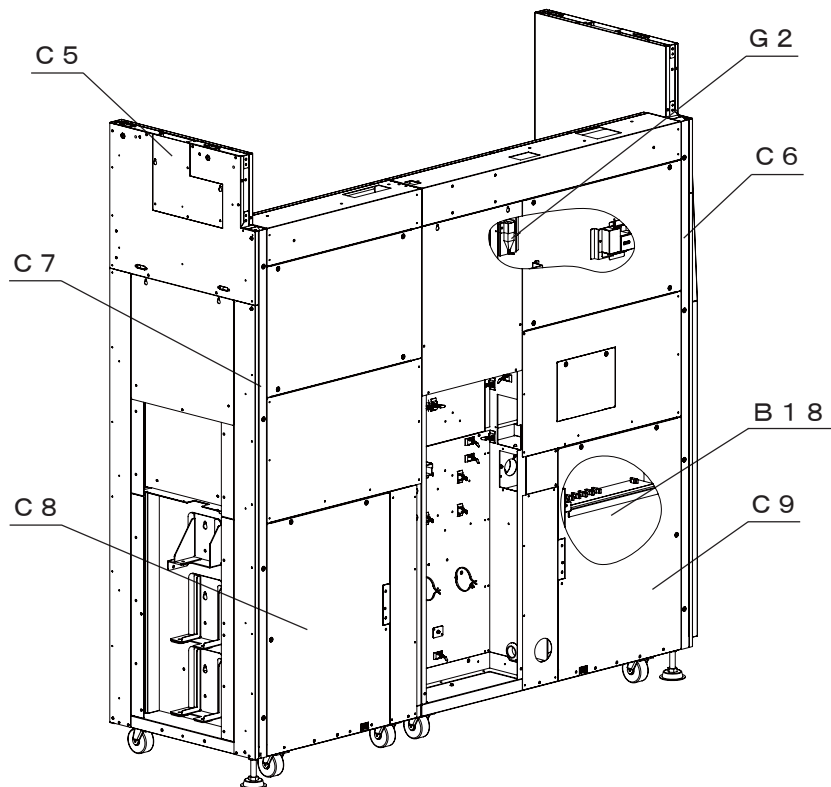

撮影ユニット背面

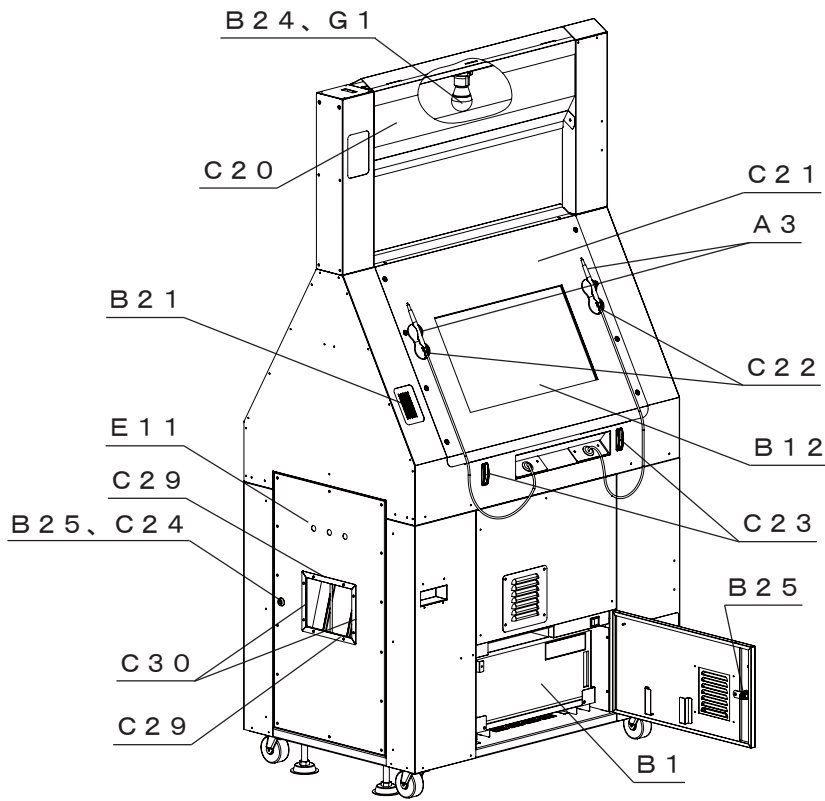

落書ユニット左側面

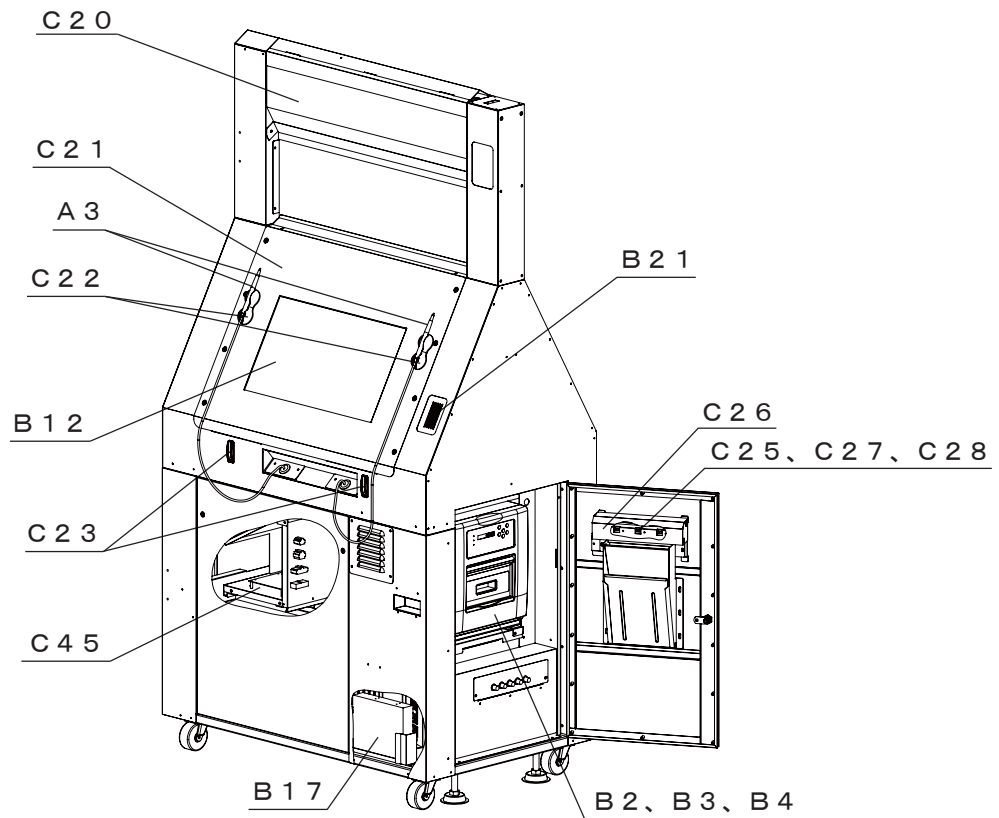
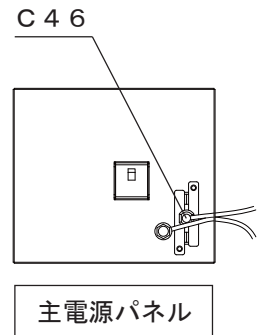

落書ユニット右側面

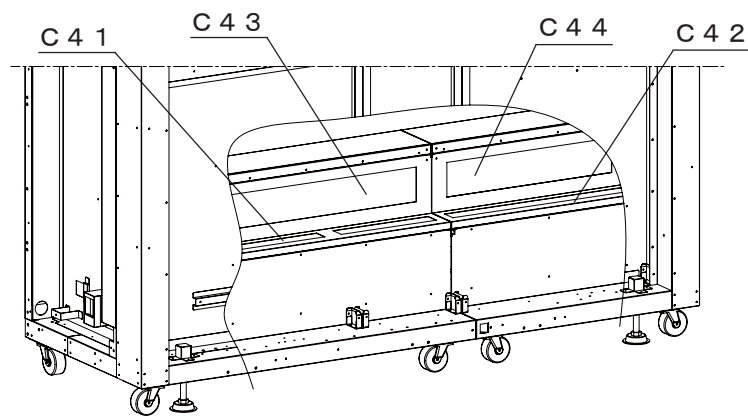
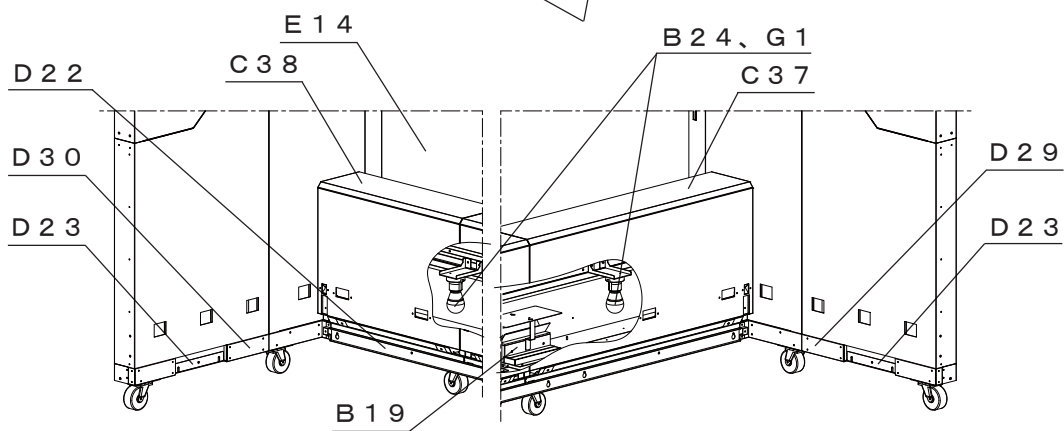
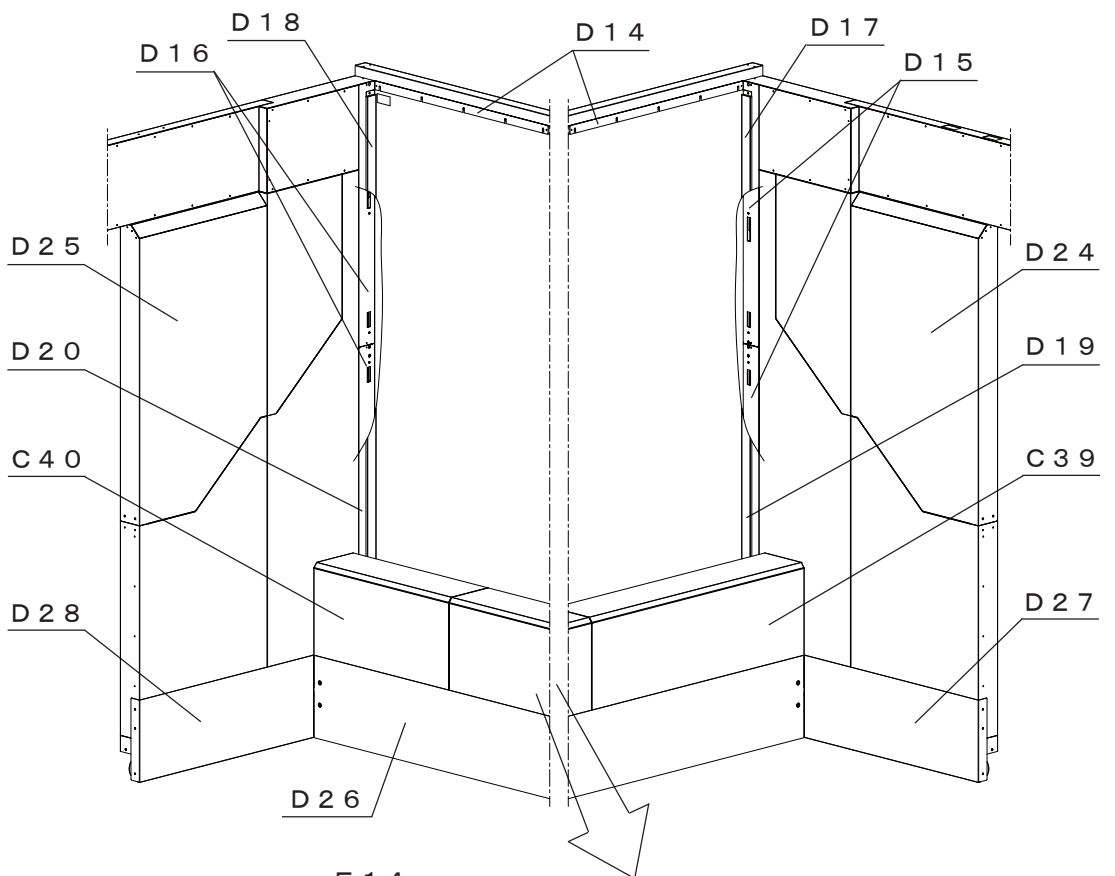

背景ユニット

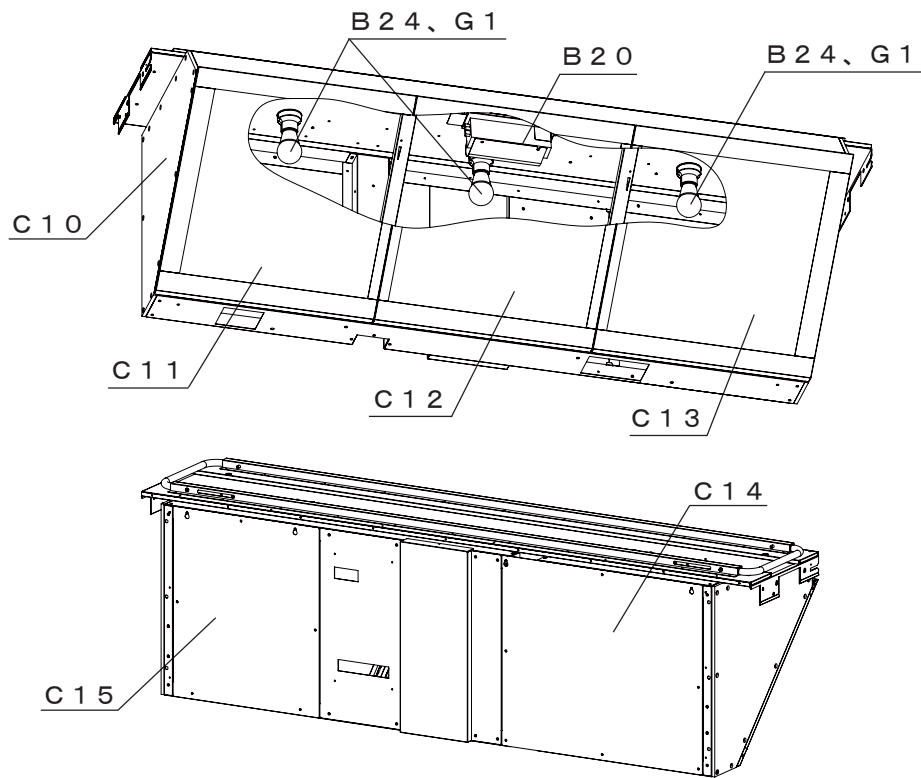

撮影上ストロボユニット

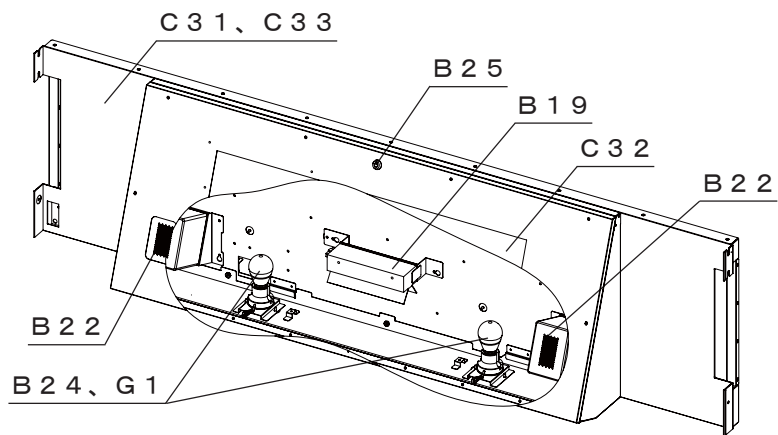

天井ストロボユニット

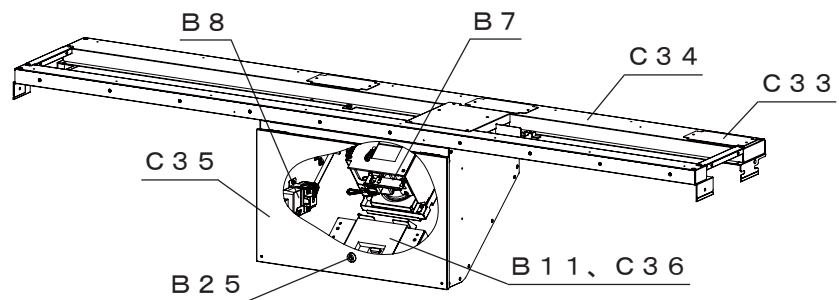

天井カメラユニット

9-10 部品図

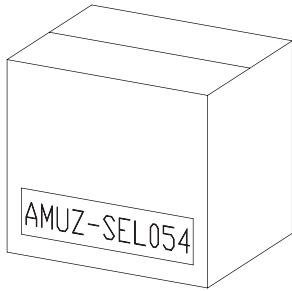

A 1
シール紙セット



A 2
タッチペン替芯セット
(3本入り)

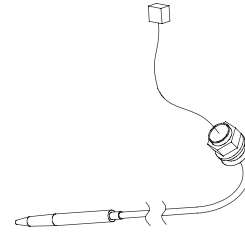

A 3
タッチペン

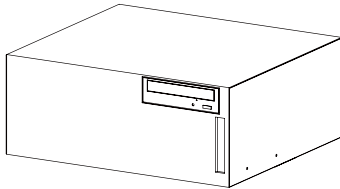

B 1
パソコン (一式)

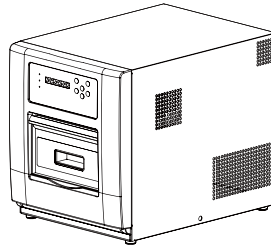

B 2
プリンター

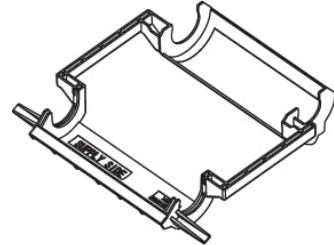

B 3
インクリボンカセット

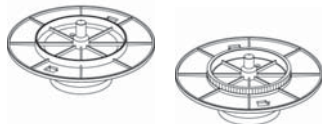

B 4
ペーパーフランジ
(2個/1セット)

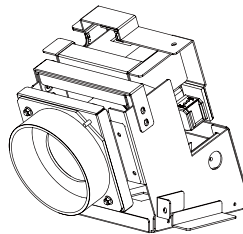

B 5
撮影カメラ (金具付)



B 6
撮影カメラアダプター (金具付)

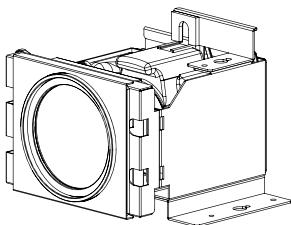

B 7
天井カメラ (金具付)



B 8
天井カメラアダプター (金具付)

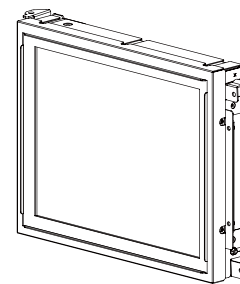

B 9
撮影タッチパネル (金具付)

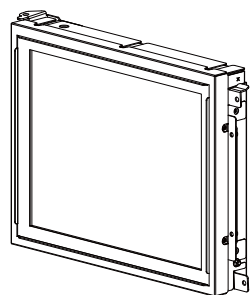

B 1 0
事前タッチパネル（金具付）

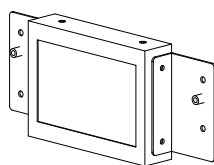

B 1 1
天井モニター（金具付）

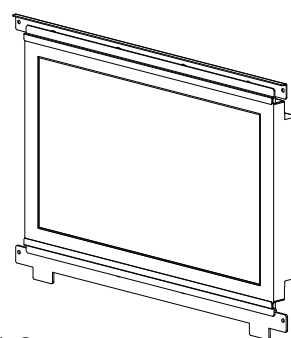

B 1 2
落書デジタイザー（金具付）

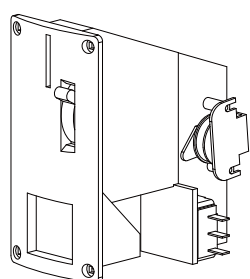

B 1 3
コインメカ

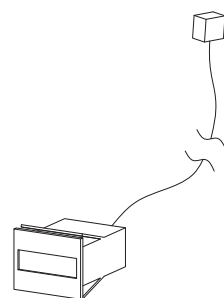

B 1 4
コインカウンター

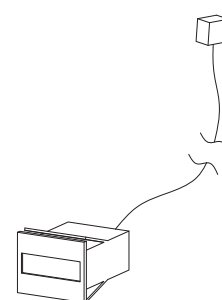

B 1 5
シールカウンター

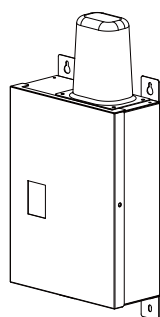

B 1 6
通信ユニット

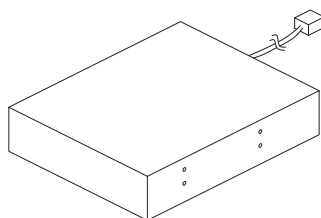

B 1 7
UPS用バッテリー

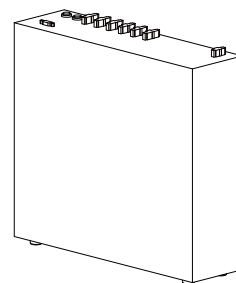

B 1 8
ストロボ電源

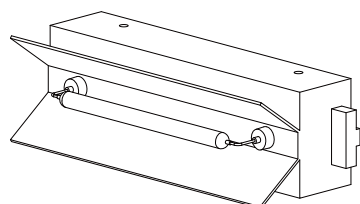

B 1 9
ストロボ（大型H2）
反射板あり

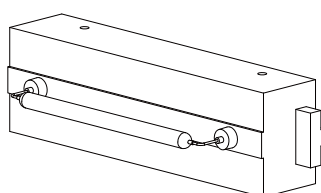

B 2 0
ストロボ（大型H2）
反射板なし

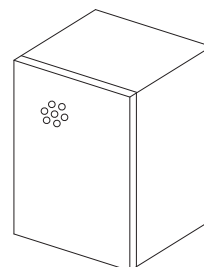

B 2 1
箱型スピーカー（黒）

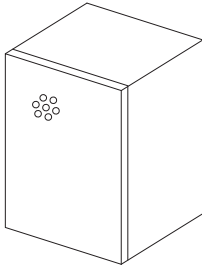

B 2 2
箱型スピーカー（白）

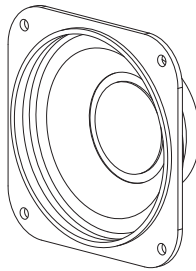

B 2 3
コーンスピーカー

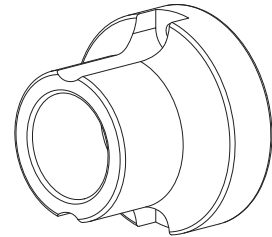

B 2 4
ランプ器具

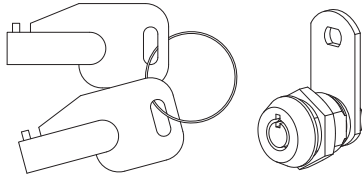

B 2 5
メンテナンスキー+シリンダー

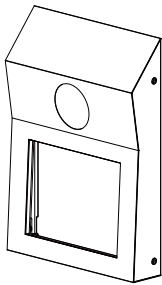

C 1
カメラカバー

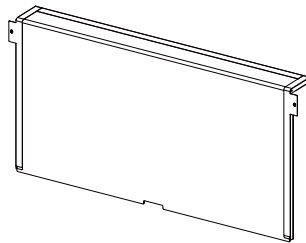

C 2
下箱アクリル（金具付）



C 3
下箱アクリル受け金具

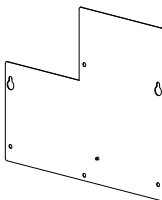

C 4
側面カバーA（左）

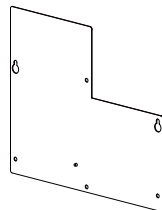

C 5
側面カバーA（右）



C 6
ケーブルカバーB（左）



C 7
ケーブルカバーB (右)

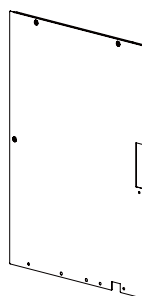

C 8
主電源ケーブルカバー

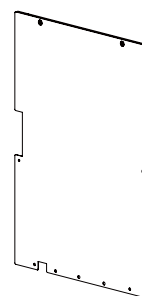

C 9
ストロボ電源カバー

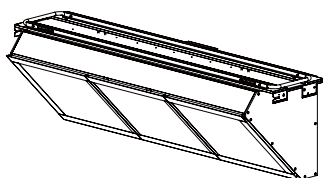

C 10
撮影上ストロボユニット

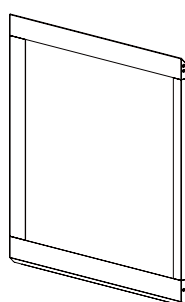

C 11
撮影上ストロボカバー (左)
(金具付)

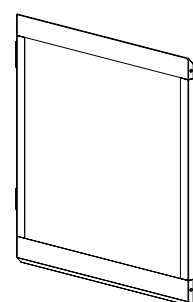

C 12
撮影上ストロボカバー (中)
(金具付)

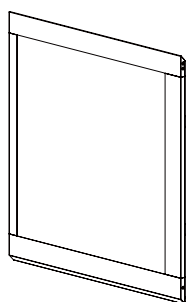

C 13
撮影上ストロボカバー (右)
(金具付)

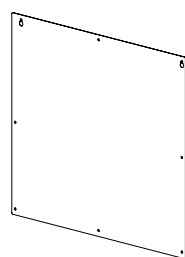

C 14
撮影上背面カバー (左)

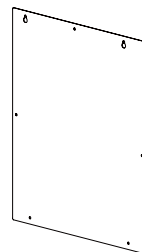

C 15
撮影上背面カバー (右)

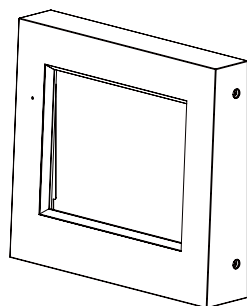

C 16
事前カバー

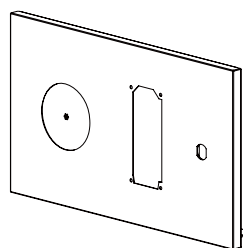

C 17
コインメカ扉

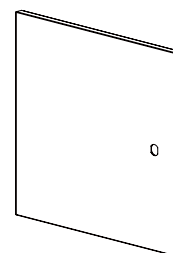

C 18
金庫扉

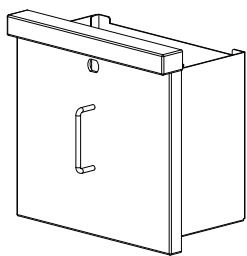

C 1 9
金庫

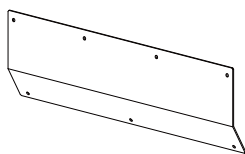

C 2 0
落書ランプ亚克力

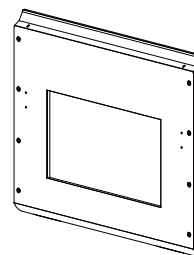

C 2 1
落書デジタイザーカバー

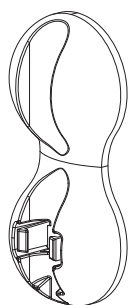

C 2 2
ペンホルダー

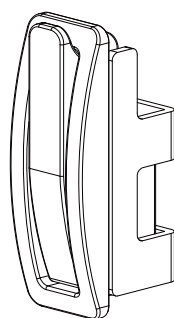

C 2 3
荷物フック

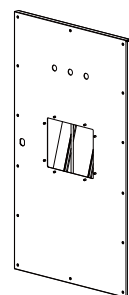

C 2 4
プリンター扉



C 2 5
LED基板

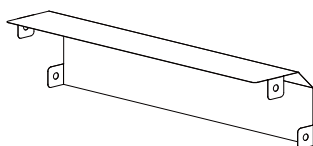

C 2 6
LEDカバー

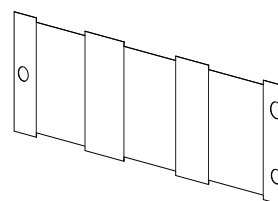

C 2 7
LEDシート

9

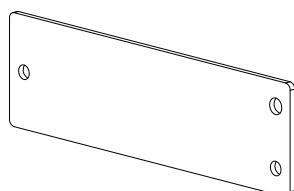

C 2 8
LED亚克力

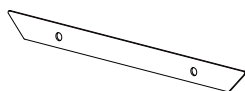

C 2 9
シール出口カーテン固定金具A



C 3 0
シール出口カーテン固定金具B

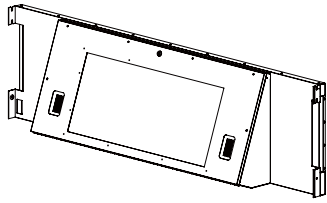

C 3 1
天井ストロボユニット

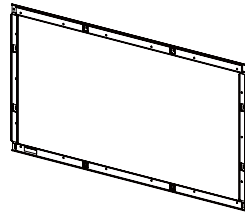

C 3 2
天井アクリル（金具付）



C 3 3
フレームカバー

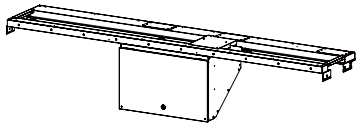

C 3 4
天井カメラユニット

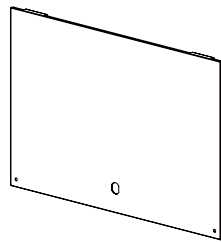

C 3 5
天井カメラカバー

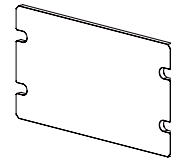

C 3 6
天井モニターアクリル

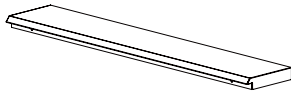

C 3 7
イス天板（左）



C 3 8
イス天板（右）

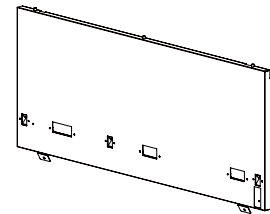

C 3 9
イス前面カバー（左）

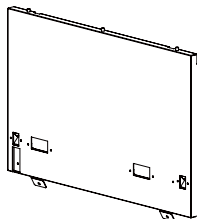

C 4 0
イス前面カバー（右）

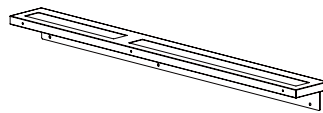

C 4 1
背景アクリルA（左）（金具付）

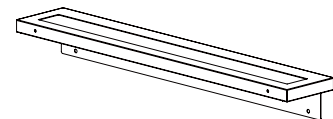

C 4 2
背景アクリルA（右）（金具付）

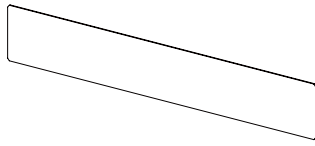

C 4 3
背景アクリルB (左)

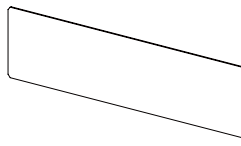

C 4 4
背景アクリルB (右)

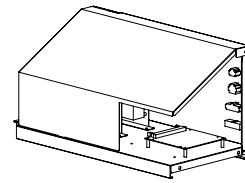

C 4 5
電源ユニット



C 4 6
電源コード

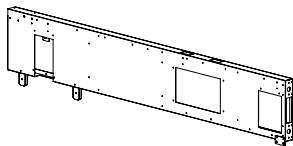

D 1
側面前フレーム (左)

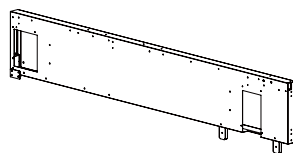

D 2
側面前フレーム (右)

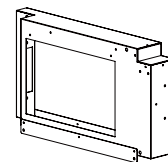

D 3
側面後フレーム (左)

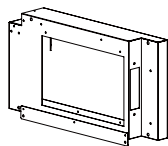

D 4
側面後フレーム (右)

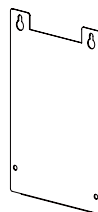

D 5
側面フレームカバーA

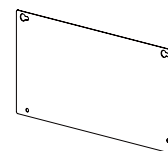

D 6
側面フレームカバーB

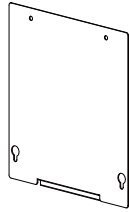

D 7
側面フレームカバーC

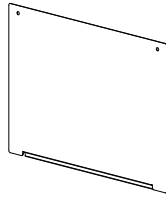

D 8
側面フレームカバーD



D 9
ケーブルカバーA (左)



D 10
ケーブルカバーA (右)

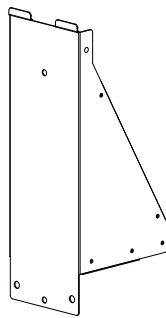

D 11
カーテンフレーム固定金具

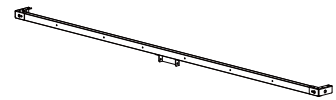

D 12
カーテンフレームA

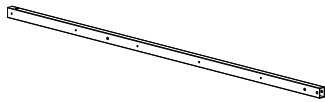

D 13
カーテンフレームB

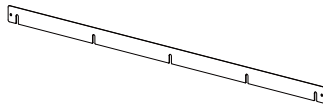

D 14
背景カーテン固定金具A



D 15
背景カーテン固定金具B (左)



D 16
背景カーテン固定金具B (右)



D 17
背景カーテン固定金具
カバーA (左)



D 18
背景カーテン固定金具
カバーA (右)



D 1 9
背景カーテン固定金具
カバーB (左)



D 2 0
背景カーテン固定金具
カバーB (右)

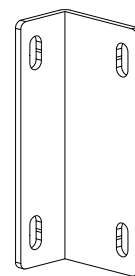

D 2 1
落書連結金具

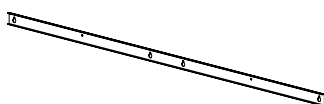

D 2 2
フロアシート固定金具A

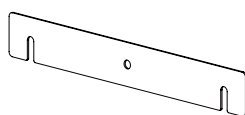

D 2 3
フロアシート固定金具B

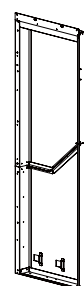

D 2 4
背景側面カバー (左)

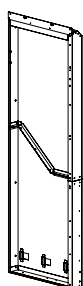

D 2 5
背景側面カバー (右)

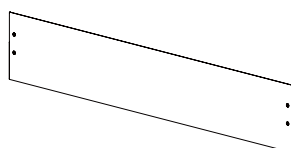

D 2 6
背景背面固定金具

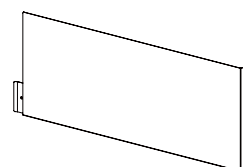

D 2 7
背景側面固定金具 (左)

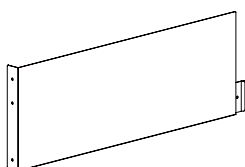

D 2 8
背景側面固定金具 (右)

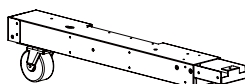

D 2 9
背景下入口フレーム (左)

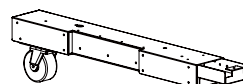

D 3 0
背景下入口フレーム (右)

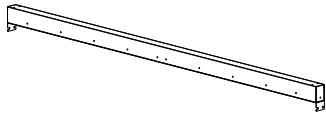

D 3 1
天井カーテンフレーム

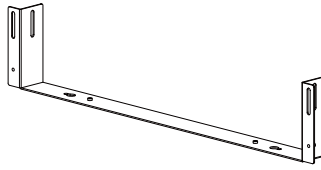

D 3 2
連結下フレーム

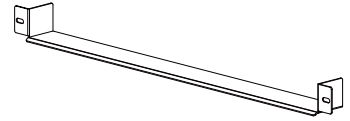

D 3 3
フロアシート押さえ金具

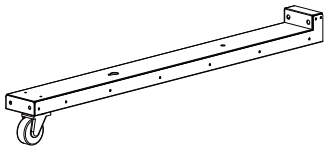

D 3 4
転倒防止キャスター

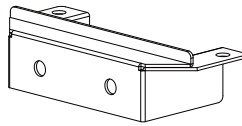

D 3 5
転倒防止キャスター固定金具

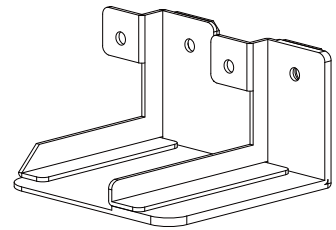

D 3 6
転倒防止金具 A

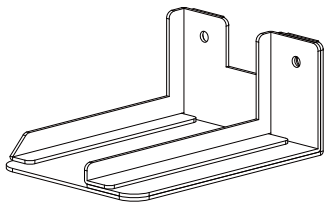

D 3 7
転倒防止金具 B

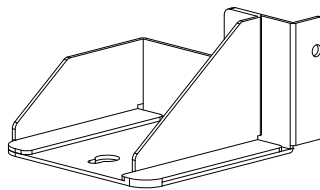

D 3 8
転倒防止金具 C

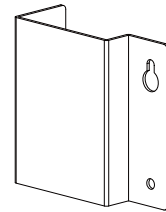

D 3 9
撮影上ストロボ輸送金具 (左)

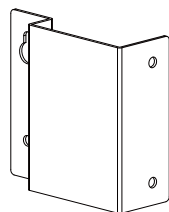

D 4 0
撮影上ストロボ輸送金具 (右)

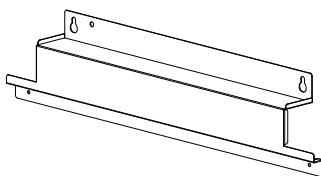

D 4 1
撮影上ストロボカバー (左)
輸送金具 A

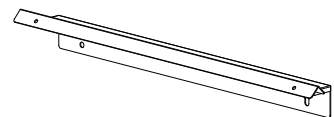

D 4 2
撮影上ストロボカバー (左)
輸送金具 B



D 4 3
撮影上ストロボカバー（中）
輸送金具 A



D 4 4
撮影上ストロボカバー（中）
輸送金具 B

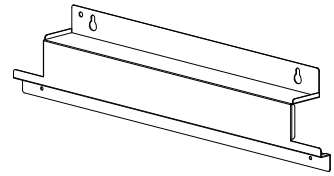

D 4 5
撮影上ストロボカバー（右）
輸送金具 A

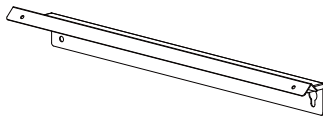

D 4 6
撮影上ストロボカバー（右）
輸送金具 B

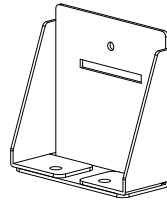

D 4 7
事前下輸送金具

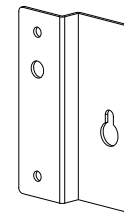

D 4 8
背景側面カバー（左）
輸送金具 A

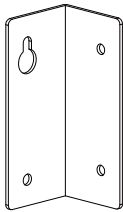

D 4 9
背景側面カバー（左）
輸送金具 B

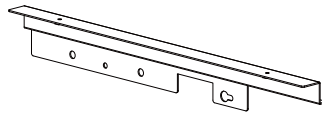

D 5 0
背景側面カバー（左）
輸送金具 C

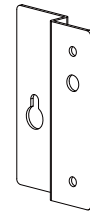

D 5 1
背景側面カバー（右）
輸送金具 A

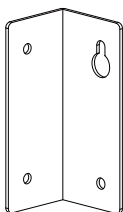

D 5 2
背景側面カバー（右）
輸送金具 B

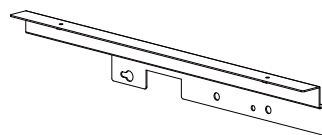

D 5 3
背景側面カバー（右）
輸送金具 C

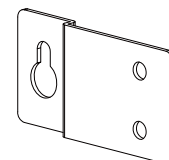

D 5 4
背景背面固定金具輸送金具 A

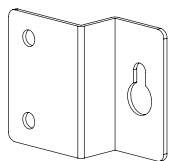

D 5 5
背景背面固定金具輸送金具B

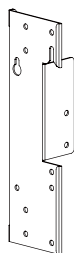

D 5 6
側面前フレーム輸送金具（左）

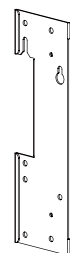

D 5 7
側面前フレーム輸送金具（右）



D 5 8
フレーム連結輸送金具

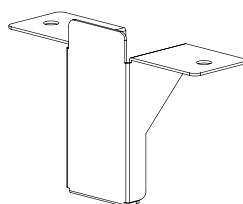

D 5 9
フォーク位置金具

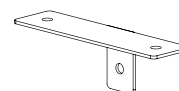

D 6 0
側面後フレーム輸送金具



E 1
背景背面カーテン



E 2
撮影カーテンA（左）



E 3
撮影カーテンA（右）



E 4
撮影カーテンB（左）



E 5
撮影カーテンB（右）



E 6
撮影カーテンC（小）



E 7
撮影カーテンC (大)



E 8
落書カーテン (左)

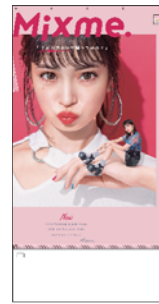

E 9
落書カーテン (右)



E 10
落書前面カーテン



E 11
シール出口カーテン

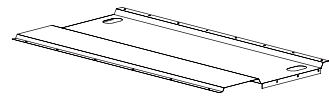

E 12
天井前カーテン

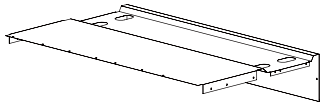

E 13
天井後カーテン



E 14
背景カーテン (緑)

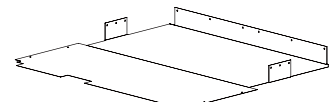

E 15
フロアシート

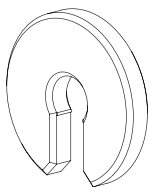

E 16
樹脂ワッシャー



F 1
点検警告ストロボ交換
注意ラベル (縦)



F 2
ランプ注意ラベル



F 3
転倒警告ラベル

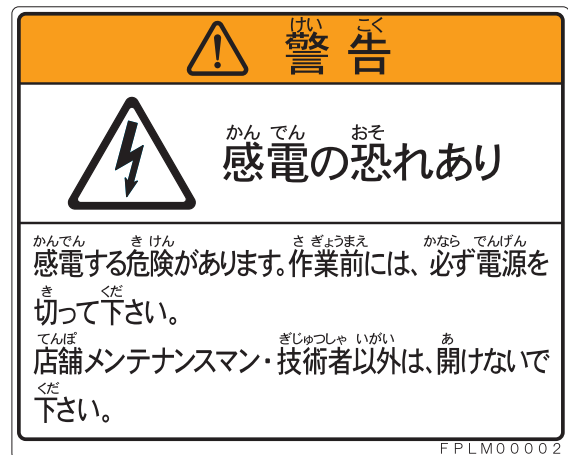

F 4
感電警告ラベル (大)

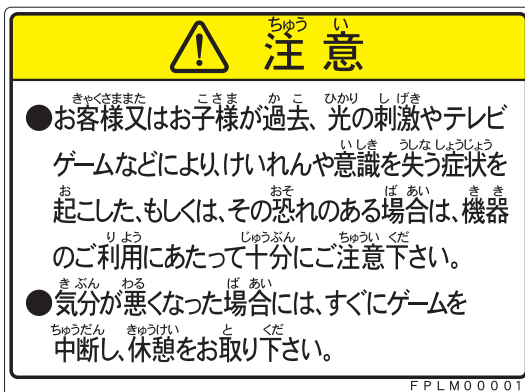

F 5
光刺激注意ラベル (大)

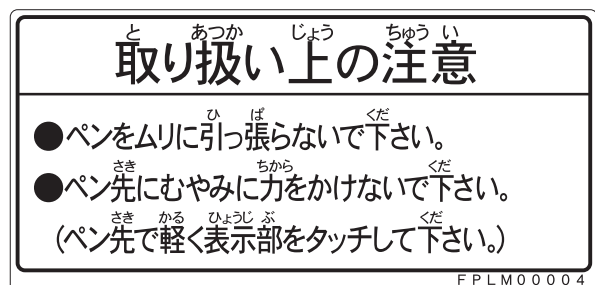

F 6
取扱上注意ラベル



F 7
感電警告点検ラベル



F 8
頭上注意ラベル

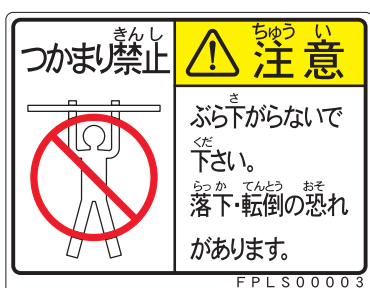

F 9
ぶら下がり注意ラベル (小)

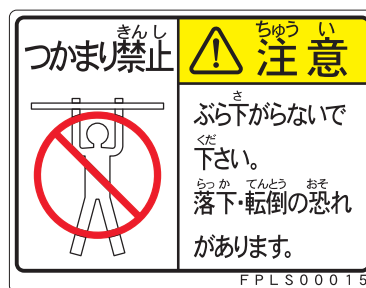

F 10
ぶら下がり注意ラベル (小) (強粘着)



F 11
作業前警告ラベル



F 12
分解禁止警告ラベル

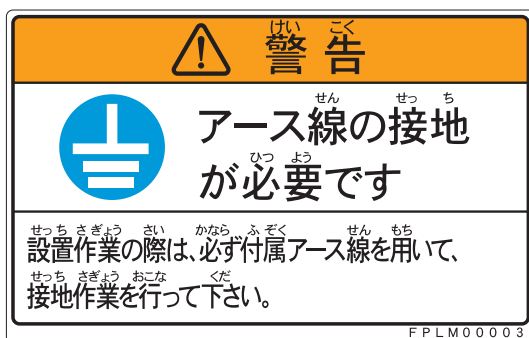

F 13
接地警告ラベル

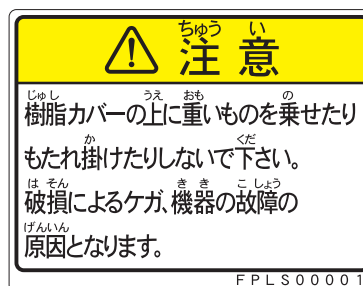

F 14
もたれ掛かり注意ラベル



F 1 5
コイン返却口注意ラベル

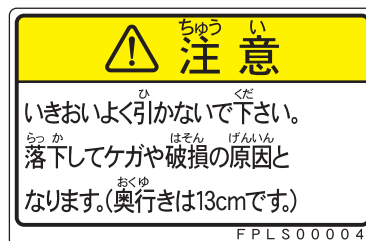

F 1 6
金庫引出注意ラベル (13cm)



F 1 7
落下注意ラベル



F 1 8
イス注意ラベル

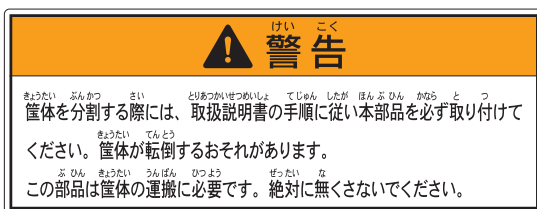

F 1 9
転倒防止金具ラベル

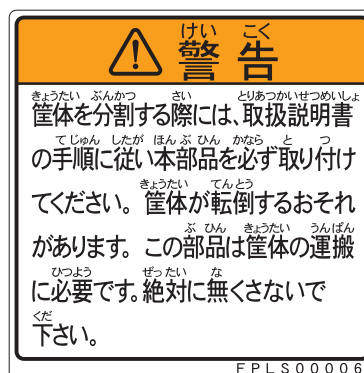

F 2 0
転倒防止金具ラベル (小)

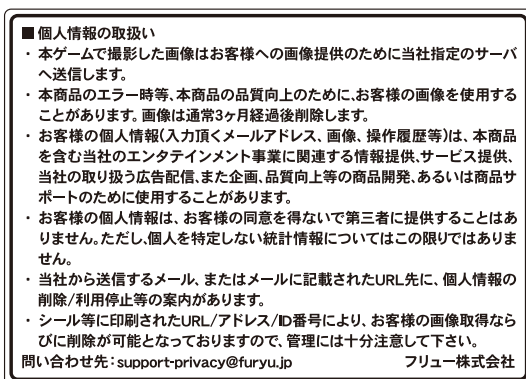

F 2 1
個人情報取扱注意ラベル

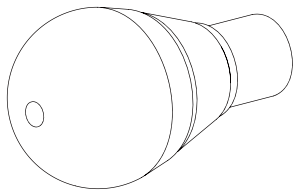

G 1
LEDランプ
7.3W (昼光色)



G 2
リピーターケーブル

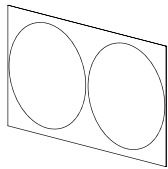

H 1
補修シール