

# 20

AROUND  
TWENTY

---

## 9. 部品リスト

9-1 消耗品 .....	9-2
9-2 保守部品 .....	9-3
9-3 保守部品（その他部品） .....	9-4
9-4 保守部品（テントフレーム） .....	9-5
9-5 保守部品（カーテン類） .....	9-6
9-6 保守部品（PLラベル類） .....	9-7
9-7 市販品 .....	9-7
9-8 部品配置図 .....	9-8
9-9 部品図 .....	9-12

本商品についての部品のご注文の際は、11-5 ページに添付の「サービス依頼書」に必要事項をご記入の上、FAXにて下記窓口までお知らせ下さい。

(用紙はコピーしてお使い下さい)

なお、弊社では、この商品の保守サービス期間を2024年6月30日までとしております。

ただし、製造中止、その他やむを得ない事情により、供給期間内であっても、ご注文をお受けできなくなる部品がありますので、あらかじめご了承下さい。

シール紙セット、タッチペン、タッチペンの替芯および部品のご注文に関するお問い合わせ

[消耗品および部材受注専用窓口] (トラブル対応は致しかねます)

TEL 0586-67-3648

FAX 0586-67-3637 (24時間受付)

◆受付時間：平日 10:00~18:00

(当日出荷受付締切は17:00)

◆休日：土日祝日および弊社指定休日

## 9-1 消耗品

図番	部品番号	品名	使用数	備考
A1	F515285-1	シール紙セット	1	SEL052

- ※ 金庫キーを紛失した場合は、金庫を交換することになります。  
 金庫交換の際はゲーム機を返送して頂く必要がありますのでご了承下さい。
- ※ リストにない部品の損耗による保守につきましては、  
 弊社〔商品に関する問い合わせ窓口〕まで個別にご相談下さい。

## 9-2 保守部品

図番	部品番号	品名	使用数	備考	
★	B1	F515291-1	パソコン（一式）	1	HPC-C3400Q
★	B2	F000637-1	プリンター	1	
	B3	F000390-1	インクリボンカセット	1	
	B4	F000635-1	ペーパーフランジ（2個／1セット）	1	
★	B5	F515346-1	カメラユニット（金具付）	1	ケーブル押さえ金具付
	B6	F515347-1	カメラアダプター（金具付）	1	
★	B7	F515348-1	撮影タッチパネル（金具付）	1	TM121-FYK06N19
★	B8	F515349-1	落書タッチパネル（金具付）	2	TM121-FYK06N19
	B9	F506652-1	コインメカ	1	PFB-730（特別白）
	B10	F000437-1	コインカウンター	1	
	B11	7943301-7	シールカウンター	1	
★	B12	F515350-1	通信ユニット	1	
★	B13	F000624-1	プロジェクター	1	XJ-UT351W
	B14	3067747-6	UPS用バッテリー	1	
★	B15	F000615-1	ストロボ電源	1	F-0642D PWR
	B16	F000475-1	ストロボ（大型H2） 反射板あり	2	OM-54H2
	B17	F000131-1	ストロボ（小型） 反射板あり	1	OM-54MH
	B18	3067801-4	ストロボ（小型） 反射板なし	3	OM-54MH-S
	B19	3049902-7	箱型スピーカー（黒）	2	
	B20	3067691-7	箱型スピーカー（白）	2	
	B21	F000202-1	コーンスピーカー	2	
	B22	F000206-1	ランプ器具	5	ES-T251-TU1
	B23	F000636-1	メンテナンスキー+シリンダー	6	

★は先出し交換部品です。交換後の部品は返送願います。

### 9-3 保守部品（その他部品）

図番	部品番号	品名	使用数	備考
C1	F515351-1	カメラカバー	1	
C2	F515352-1	撮影左ストロボカバー	1	
C3	F515353-1	撮影右ストロボカバー	1	
C4	F200197-1	撮影ストロボアクリル	2	
C5	F515354-1	金庫扉	1	
C6	F512039-1	金庫	1	
C7	F401297-1	通信アクリル	1	
C8	F515355-1	撮影下ストロボカバー	1	
C9	F311225-1	撮影下ストロボアクリル	1	
C10	F515356-1	落書ランプカバー	1	
C11	F311226-1	落書ランプアクリル	2	
C12	F515357-1	落書タッチパネルカバー	1	
C13	F000625-1	荷物フック	4	白
C14	F515358-1	プリンター扉	2	
C15	F515359-1	シール出口カバー	1	
C16	F311227-1	シール出口アクリル	1	
C17	F508663-1	LED基板	3	シール出口カバーに取付
C18	F306493-1	LEDカバー	1	
C19	F401012-1	LEDシート	1	
C20	F515360-1	撮影上ストロボカバー	1	
C21	F311228-1	撮影上アクリル	1	
C22	F515361-1	投映ユニットフレーム	1	
C23	F515362-1	背景上カバー	1	
C24	F200198-1	プロジェクターカバー	1	
C25	F515363-1	背景上背面カバー	1	
C26	F311031-1	背景アクリル	1	
C27	F200199-1	背景アクリル固定金具（下）	1	
C28	F200200-1	背景アクリル固定金具（上）	1	
C29	F200201-1	背景アクリル固定金具（左）	1	
C30	F200202-1	背景アクリル固定金具（右）	1	
C31	F515364-1	背景左ストロボカバー	1	
C32	F515365-1	背景右ストロボカバー	1	
C33	F311229-1	背景ストロボアクリル	2	
★ C34	F515366-1	電源ユニット	1	
C35	F511521-1	電源コード	1	

★は先出し交換部品です。交換後の部品は返送願います。

## 9-4 保守部品（テントフレーム）

図番	部品番号	品名	使用数	備考
D1	F515368-1	側面フレーム（左）	1	
D2	F515369-1	側面フレーム（右）	1	
D3	F311230-1	撮影上側面フレーム（左）	1	
D4	F311231-1	撮影上側面フレーム（右）	1	
D5	F200203-1	撮影上天井フレーム	1	
D6	F311232-1	撮影上フレーム	1	
D7	F311233-1	撮影上側面カバー	2	
D8	F515367-1	撮影上背面カバー	1	
D9	F311234-1	側面フレームカバーA（左）	1	
D10	F311235-1	側面フレームカバーA（右）	1	
D11	F311236-1	側面フレームカバーB	2	
D12	F311237-1	背景カーテン固定金具A	2	
D13	F311238-1	背景カーテン固定金具B（左）	1	
D14	F311239-1	背景カーテン固定金具B（右）	1	
D15	F311240-1	背景カーテン固定金具C	4	
D16	F311241-1	背景カーテン固定金具D	2	
D17	F311242-1	連結下フレーム（左）	1	
D18	F311243-1	連結下フレーム（右）	1	
D19	F311244-1	フロアシート押さえ金具	2	
D20	F304443-1	転倒防止金具	1	
D21	F311245-1	側面フレーム（左）輸送金具（上）	1	
D22	F311246-1	側面フレーム（右）輸送金具（上）	1	
D23	F311247-1	側面フレーム輸送金具（下）	2	
D24	F311248-1	背景上カバー輸送金具（左）	1	
D25	F311249-1	背景上カバー輸送金具（右）	1	

## 9-5 保守部品（カーテン類）

図番	部品番号	品名	使用数	備考	
☆	E1	F515229-1	撮影カーテンA（左）	1	ぶら下がり注意を記載
☆	E2	F515230-1	撮影カーテンA（右）	1	ぶら下がり注意を記載
☆	E3	F515232-1	撮影カーテンB	2	
☆	E4	F515233-1	撮影カーテンC（左）	1	ぶら下がり注意を記載
☆	E5	F515234-1	撮影カーテンC（右）	1	ぶら下がり注意を記載
☆	E6	F515235-1	撮影カーテンD	1	
☆	E7	F515237-1	透明カーテン（入口）	1	
☆	E8	F515238-1	透明カーテン	1	
☆	E9	F311112-1	天井カーテン	1	
☆	E10	F311032-1	背景カーテン（白）	1	
☆	E11	F311028-1	フロアシート	1	
	E12	F515227-1	シール出口シート	1	
	E13	F401357-1	樹脂ワッシャー	90	黒

☆は消防庁防災認定品です。

## 9-6 保守部品（PLラベル類）

図番	部品番号	品名	使用数	備考
F1	4379138-3	点検警告ストロボ交換注意ラベル（縦）	6	
F2	F400214-1	ランプ注意ラベル	5	
F3	F400269-1	転倒警告ラベル	4	
F4	F400262-1	感電警告ラベル（大）	2	
F5	F400592-1	光刺激注意ラベル（大）	3	
F6	F400079-0	感電警告点検ラベル	2	
F7	F400261-1	ぶら下がり注意ラベル（小）	4	
F8	4379137-5	作業前警告ラベル	1	
F9	4379136-7	分解禁止警告ラベル	1	
F10	F400266-1	接地警告ラベル	1	
F11	F400264-1	もたれ掛かり注意ラベル	2	
F12	F400268-1	コイン返却口注意ラベル	1	
F13	F400456-1	金庫引出注意ラベル（35cm）	1	
F14	4379131-6	落下注意ラベル	5	
F15	4379133-2	転倒防止金具ラベル	1	
F16	F400662-1	個人情報取扱注意ラベル	1	
F17	F400324-1	シール出口注意ラベル	2	

## 9-7 市販品

図番	部品番号	品名	使用数	備考
G1	F000595-1	LEDランプ7.1W（昼光色）	4	LDA7D-G/Z60E/S/W/2
G2	F000603-1	LEDランプ7.3W（昼光色）	1	LDA7D-G/W-6T5

# 9-8 部品配置図

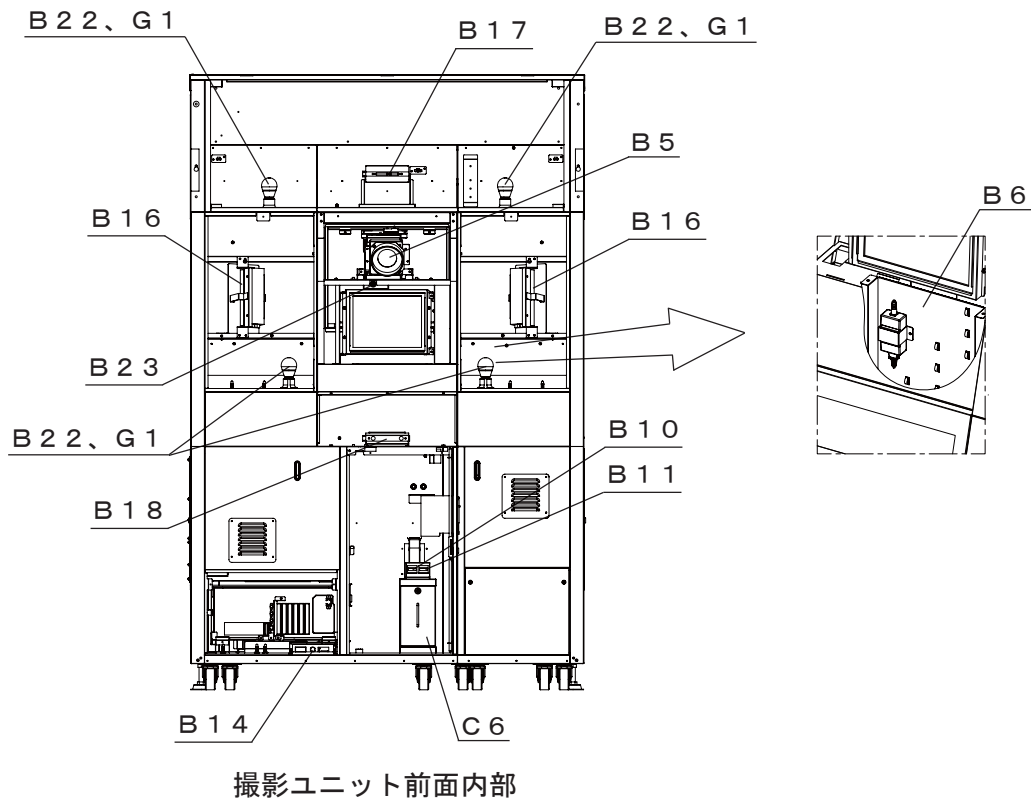
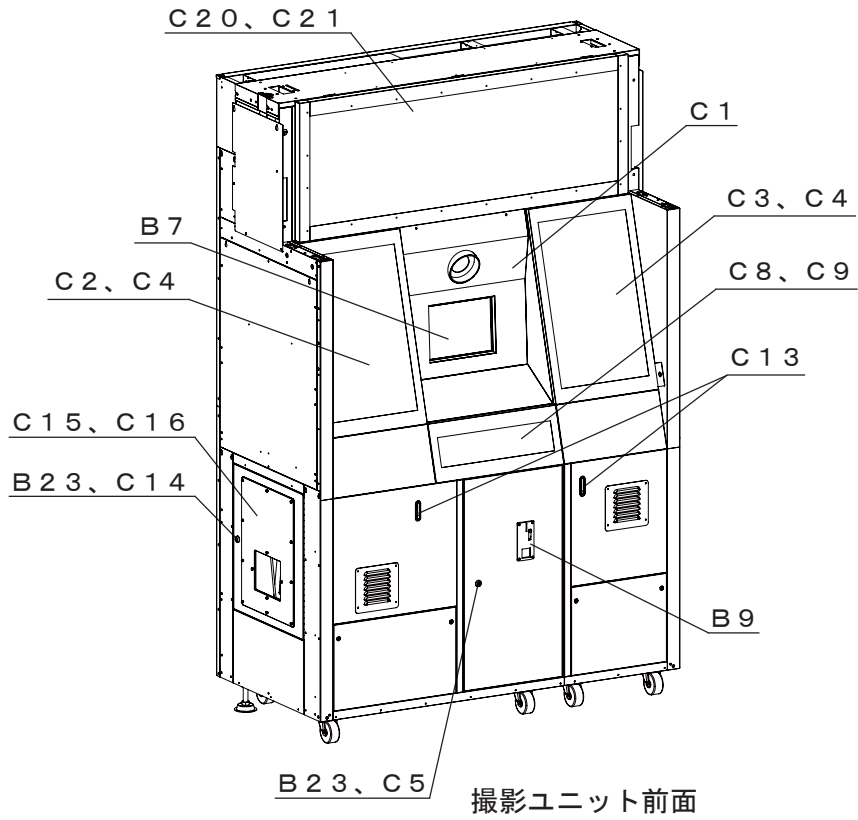



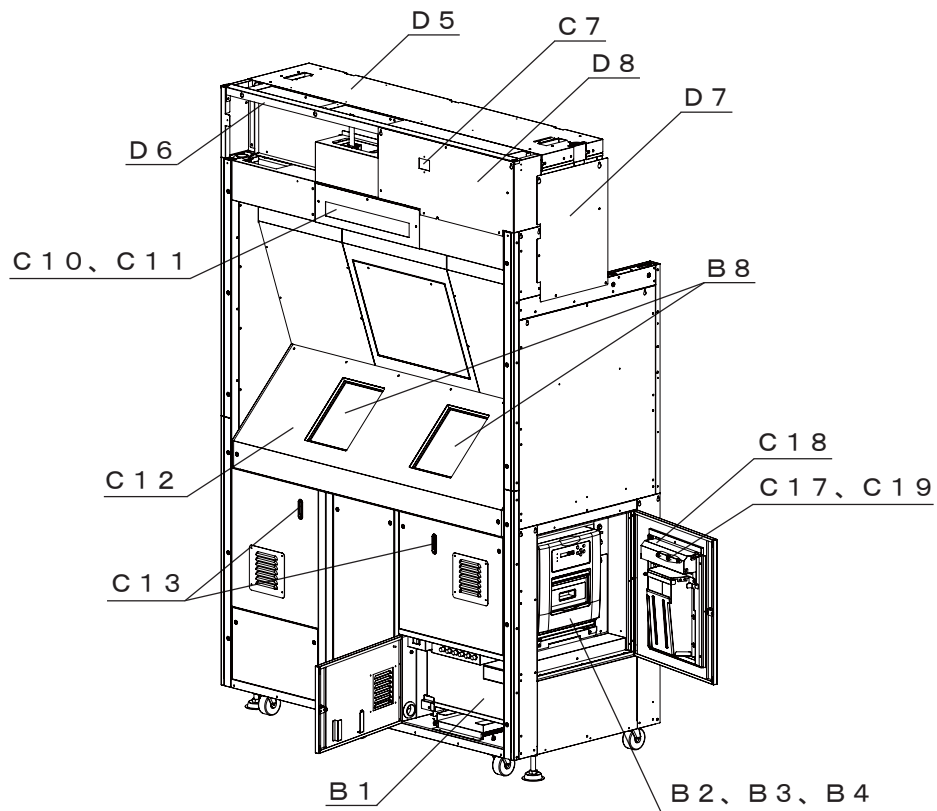

撮影ユニット背面

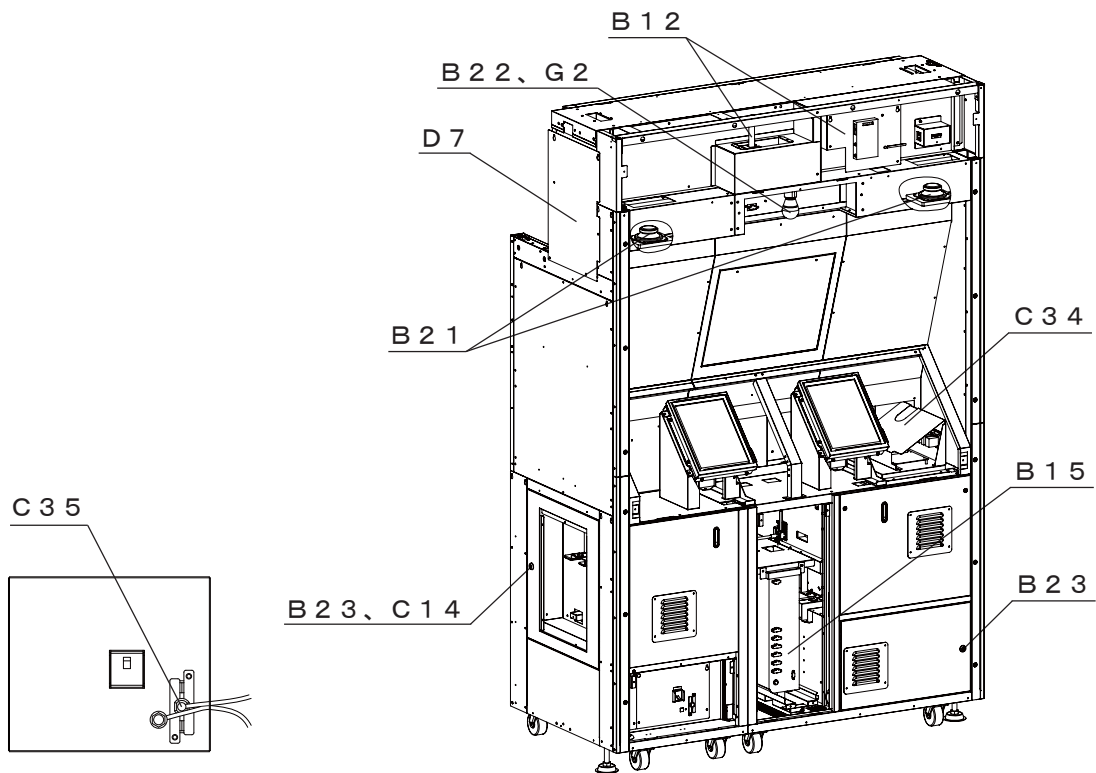

撮影ユニット背面内部

主電源パネル

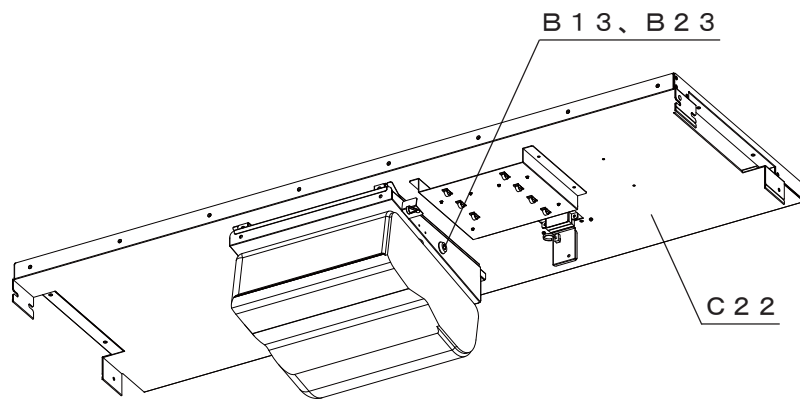

投影ユニット

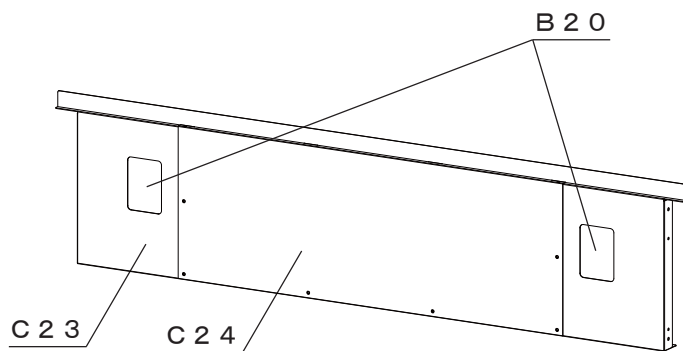

背景上カバー

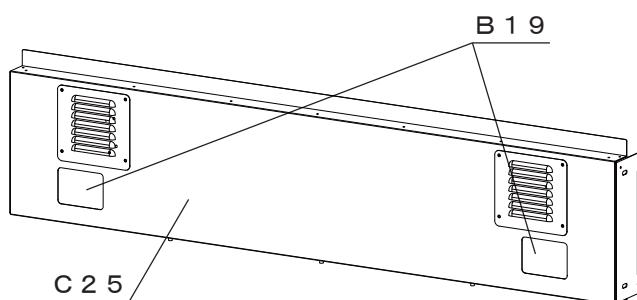

背景上背面カバー

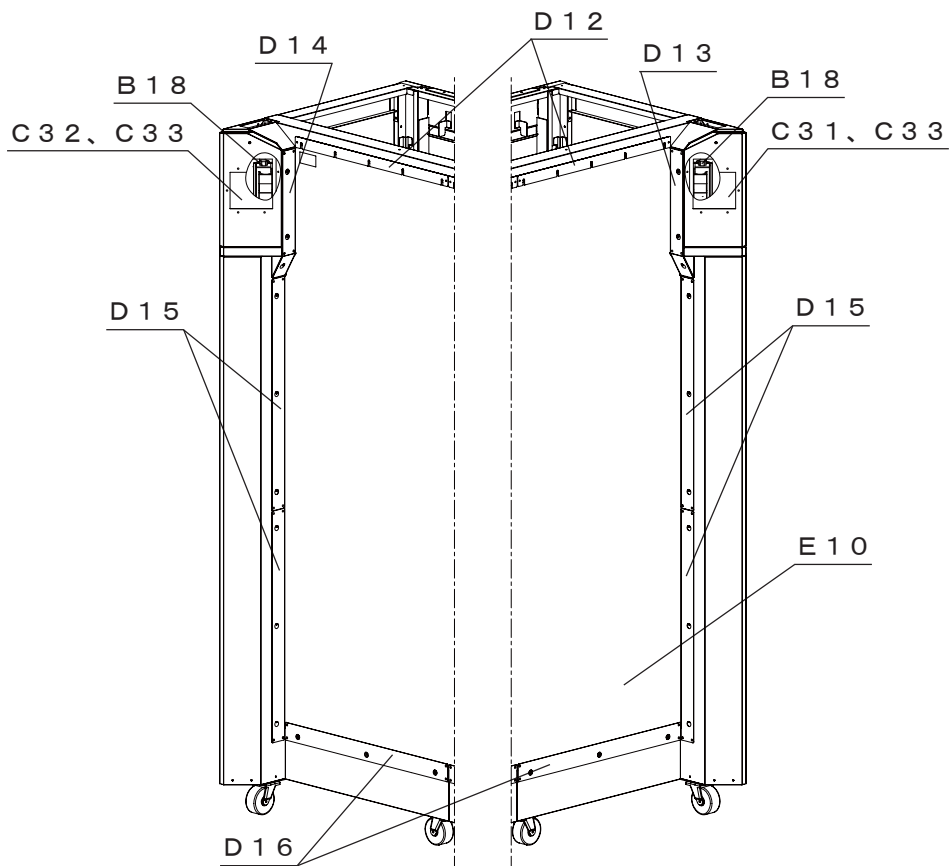

背景ユニット前面

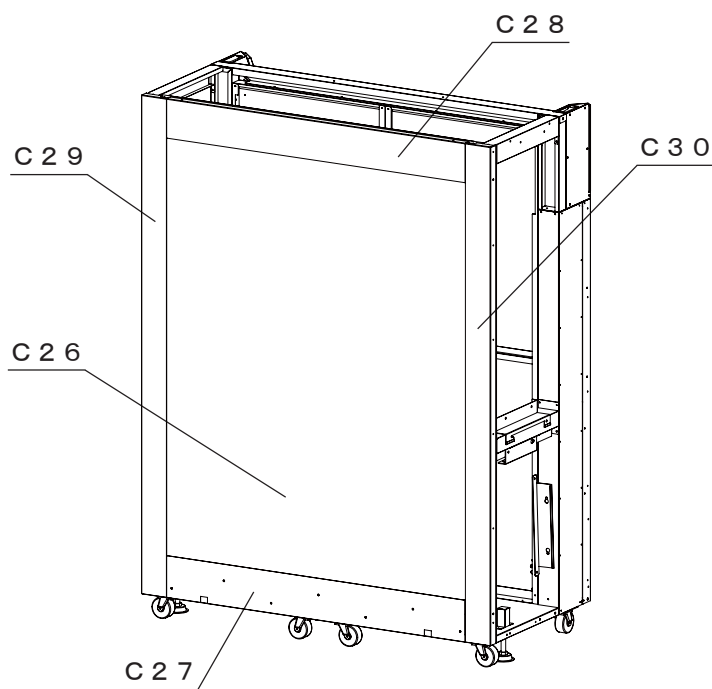

背景ユニット背面

## 9-9 部品図

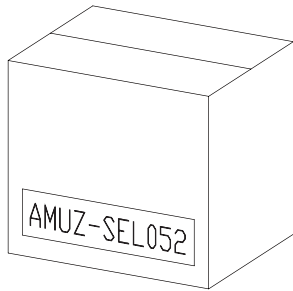

A 1  
シール紙セット

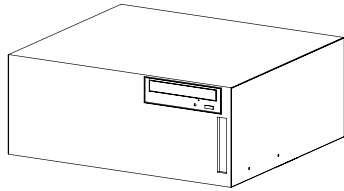

B 1  
パソコン（一式）

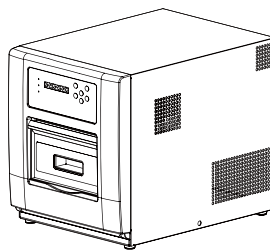

B 2  
プリンター

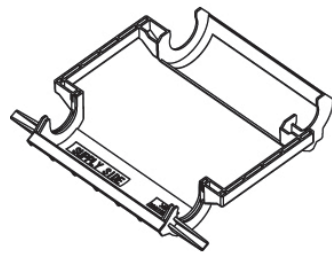

B 3  
インクリボンカセット

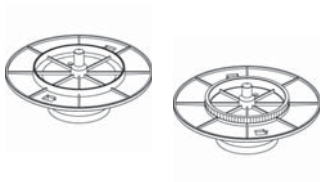

B 4  
ペーパーフランジ  
(2個/1セット)

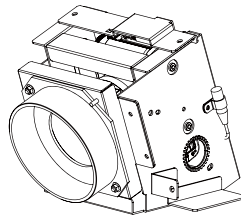

B 5  
カメラユニット（金具付）



B 6  
カメラアダプター（金具付）

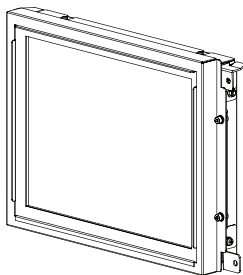

B 7  
撮影タッチパネル（金具付）

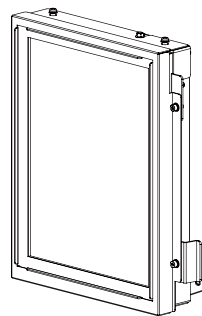

B 8  
落書タッチパネル（金具付）

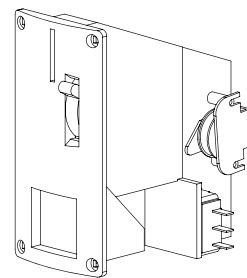

B 9  
コインメカ

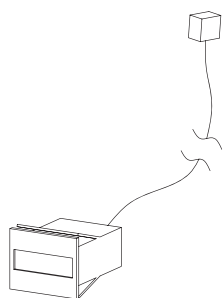

B 1 0  
コインカウンター

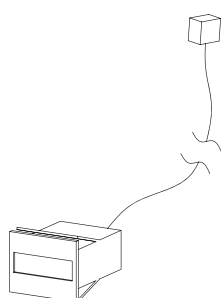

B 1 1  
シールカウンター



B 1 2  
通信ユニット

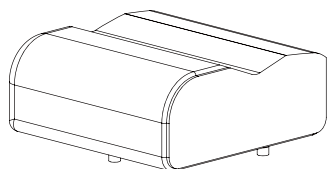

B 1 3  
プロジェクター

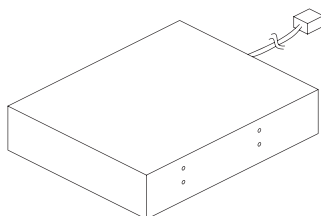

B 1 4  
UPS用バッテリー

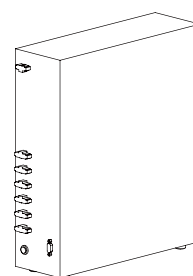

B 1 5  
ストロボ電源

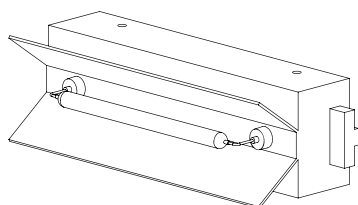

B 1 6  
ストロボ (大型H2)  
反射板あり

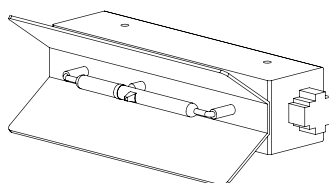

B 1 7  
ストロボ (小型)  
反射板あり

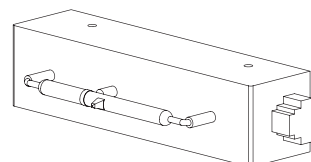

B 1 8  
ストロボ (小型)  
反射板なし

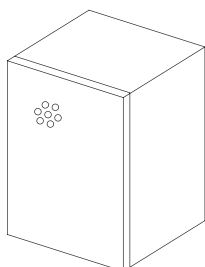

B 1 9  
箱型スピーカー (黒)

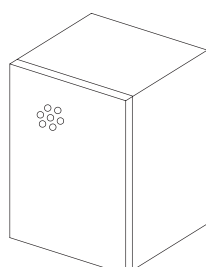

B 2 0  
箱型スピーカー (白)

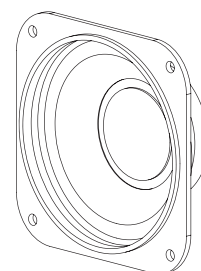

B 2 1  
コーンスピーカー

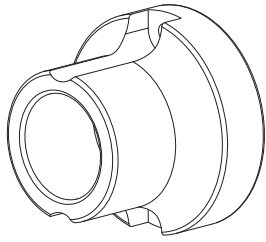

B 2 2  
ランプ器具

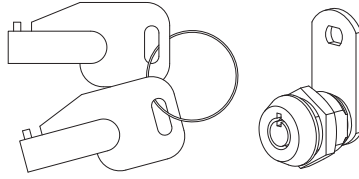

B 2 3  
メンテナンスキー+シリンダー

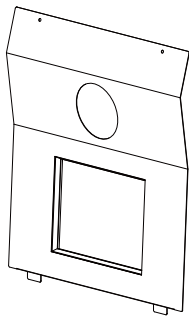

C 1  
カメラカバー

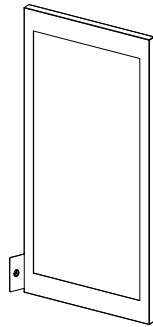

C 2  
撮影左ストロボカバー

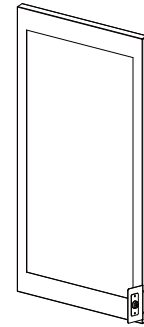

C 3  
撮影右ストロボカバー

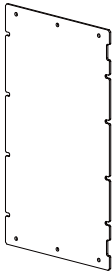

C 4  
撮影ストロボアクリル

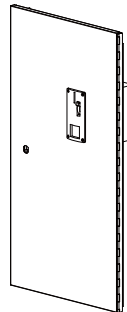

C 5  
金庫扉

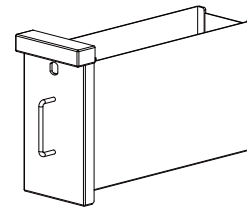

C 6  
金庫

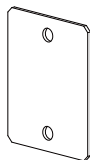

C 7  
通信アクリル

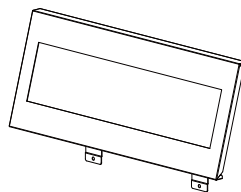

C 8  
撮影下ストロボカバー

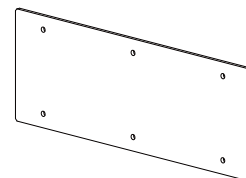

C 9  
撮影下ストロボアクリル

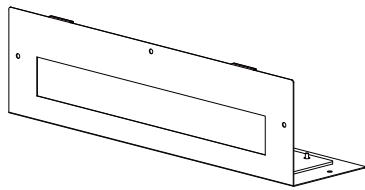

C 1 0  
落書ランプカバー

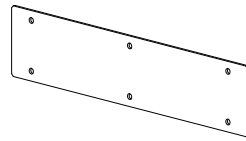

C 1 1  
落書ランプアクリル

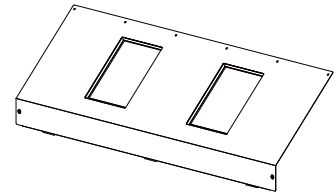

C 1 2  
落書タッチパネルカバー

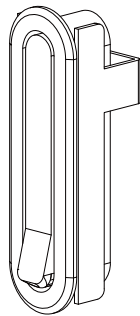

C 1 3  
荷物フック

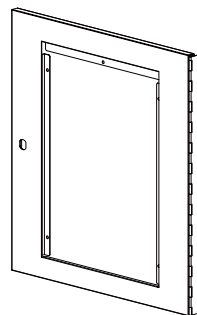

C 1 4  
プリンター扉

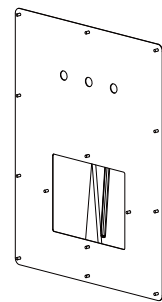

C 1 5  
シール出口カバー

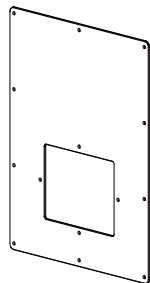

C 1 6  
シール出口アクリル



C 1 7  
LED基板

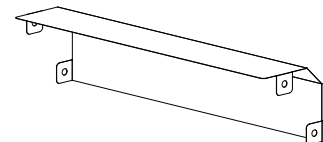

C 1 8  
LEDカバー

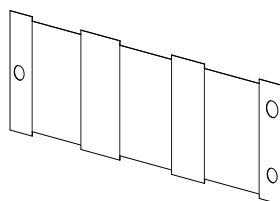

C 1 9  
LEDシート

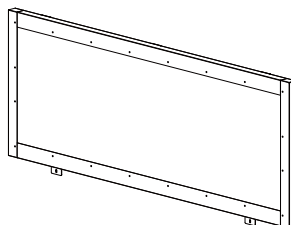

C 2 0  
撮影上ストロボカバー

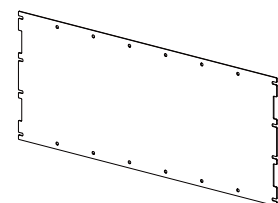

C 2 1  
撮影上アクリル

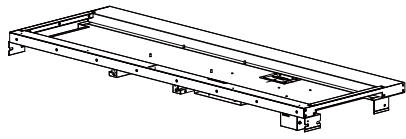

C 2 2  
投映ユニットフレーム

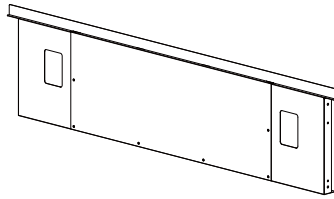

C 2 3  
背景上カバー

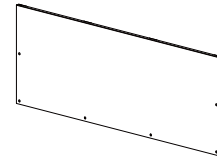

C 2 4  
プロジェクターカバー

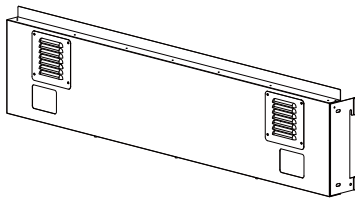

C 2 5  
背景上背面カバー



C 2 6  
背景アクリル

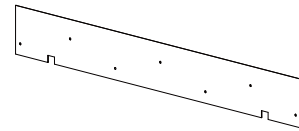

C 2 7  
背景アクリル固定金具 (下)

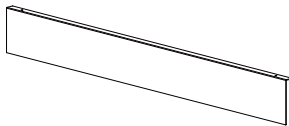

C 2 8  
背景アクリル固定金具 (上)



C 2 9  
背景アクリル固定金具 (左)



C 3 0  
背景アクリル固定金具 (右)

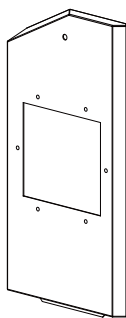

C 3 1  
背景左ストロボカバー

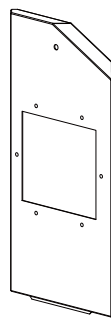

C 3 2  
背景右ストロボカバー

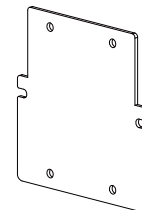

C 3 3  
背景ストロボアクリル



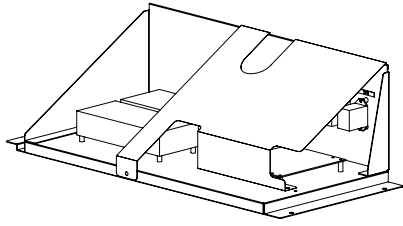

C 3 4  
電源ユニット



C 3 5  
電源コード

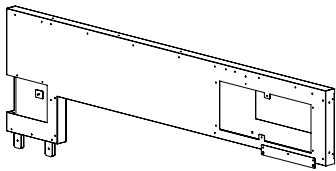

D 1  
側面フレーム (左)

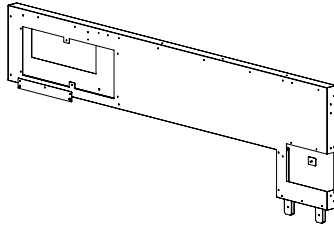

D 2  
側面フレーム (右)

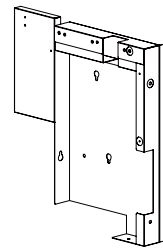

D 3  
撮影上側面フレーム (左)

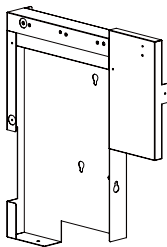

D 4  
撮影上側面フレーム (右)



D 5  
撮影上天井フレーム

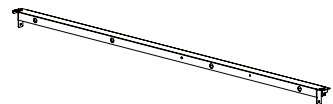

D 6  
撮影上フレーム

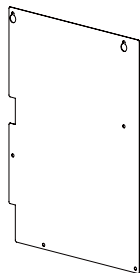

D 7  
撮影上側面カバー

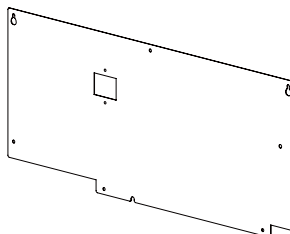

D 8  
撮影上背面カバー

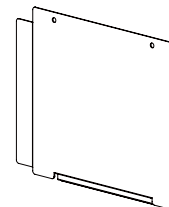

D 9  
側面フレームカバー A (左)

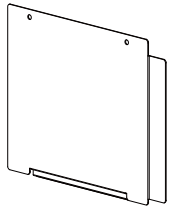

D 1 0  
側面フレームカバー A (右)

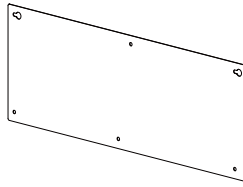

D 1 1  
側面フレームカバー B

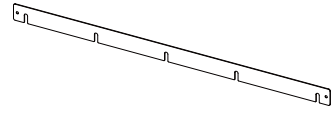

D 1 2  
背景カーテン固定金具 A



D 1 3  
背景カーテン固定金具 B (左)



D 1 4  
背景カーテン固定金具 B (右)



D 1 5  
背景カーテン固定金具 C

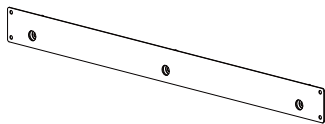

D 1 6  
背景カーテン固定金具 D

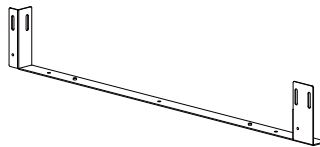

D 1 7  
連結下フレーム (左)

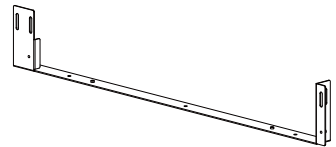

D 1 8  
連結下フレーム (右)

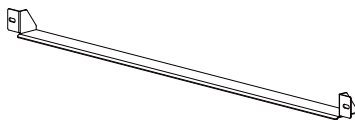

D 1 9  
フロアシート押さえ金具

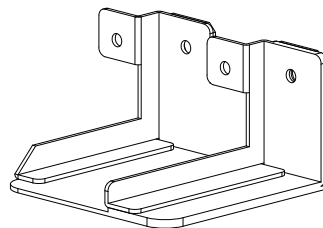

D 2 0  
転倒防止金具

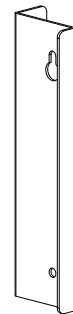

D 2 1  
側面フレーム (左)  
輸送金具 (上)

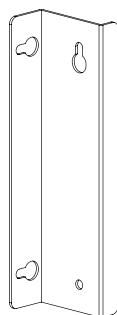

D 2 2  
側面フレーム (右)  
輸送金具 (上)



D 2 3  
側面フレーム輸送金具 (下)

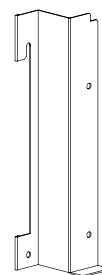

D 2 4  
背景上カバー輸送金具 (左)

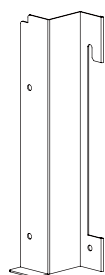

D 2 5  
背景上カバー輸送金具 (右)



E 1  
撮影カーテンA (左)



E 2  
撮影カーテンA (右)



E 3  
撮影カーテンB

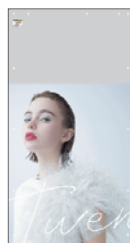

E 4  
撮影カーテンC (左)

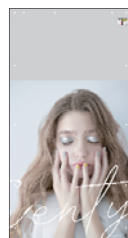

E 5  
撮影カーテンC (右)



E 6  
撮影カーテンD



E 7  
透明カーテン（入口）



E 8  
透明カーテン

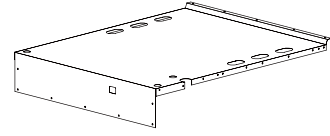

E 9  
天井カーテン

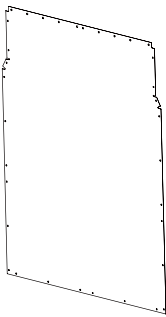

E 1 0  
背景カーテン（白）



E 1 1  
フロアシート



E 1 2  
シール出口シート

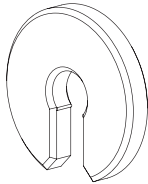

E 1 3  
樹脂ワッシャー



F 1  
点検警告ストロボ交換  
注意ラベル (縦)



F 2  
ランプ注意ラベル



F 3  
転倒警告ラベル

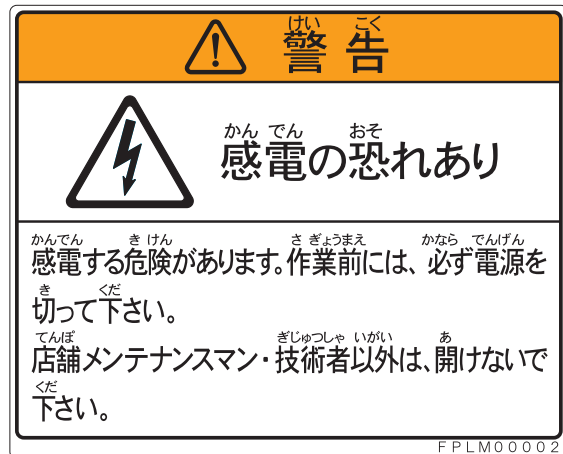

F 4  
感電警告ラベル (大)

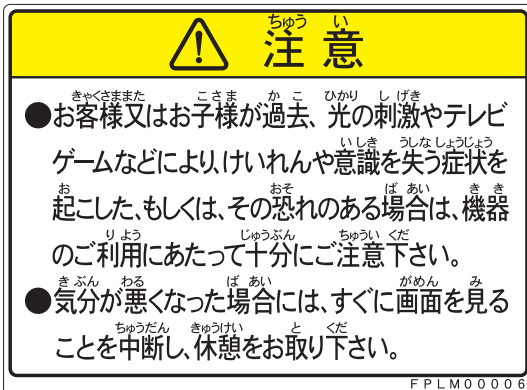

F 5  
光刺激注意ラベル (大)



F 6  
感電警告点検ラベル



F 7  
ぶら下がり注意ラベル (小)



F 8  
作業前警告ラベル



F 9  
分解禁止警告ラベル



F 1 0  
接地警告ラベル

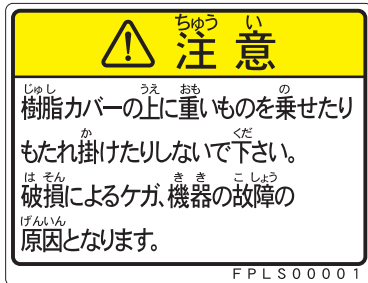

F 1 1  
もたれ掛かり注意ラベル



F 1 2  
コイン返却口注意ラベル

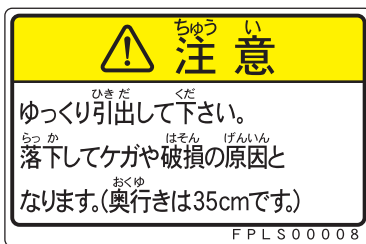

F 1 3  
金庫引出注意ラベル (35cm)



F 1 4  
落下注意ラベル

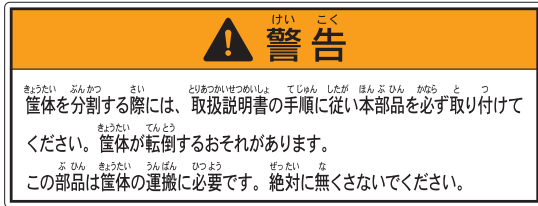

F 1 5  
転倒防止金具ラベル

■個人情報の取扱い

- ・本ゲームで撮影した画像はお客様への画像提供のために当社指定のサーバへ送信します。
- ・本商品のエラー時等、本商品の品質向上のために、お客様の画像を使用することがあります。画像は通常3ヶ月経過後削除します。
- ・お客様の個人情報(入力頂くメールアドレス、画像、操作履歴等)は、本商品を含む当社のエンタテインメント事業に関連する情報提供、サービス提供、当社の取り扱う広告配信、また企画、品質向上等の商品開発、あるいは商品サポートのために使用することがあります。
- ・お客様の個人情報は、お客様の同意を得ないで第三者に提供することはありません。ただし、個人を特定しない統計情報についてはこの限りではありません。
- ・当社から送信するメール、またはメールに記載されたURL先に、個人情報の削除/利用停止等の案内があります。
- ・シール等に印刷されたURL/アドレス/ID番号により、お客様の画像取得ならびに削除が可能となっておりますので、管理には十分注意して下さい。

問い合わせ先: support-privacy@furyu.jp      フリュー株式会社

F 1 6  
個人情報取扱注意ラベル

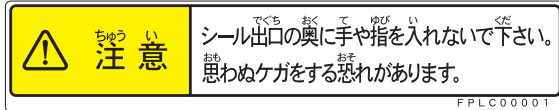

F 1 7  
シール出口注意ラベル

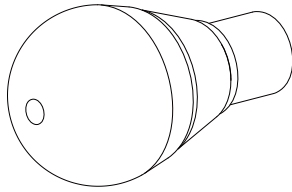

G 1  
LEDランプ  
7.1W (昼光色)

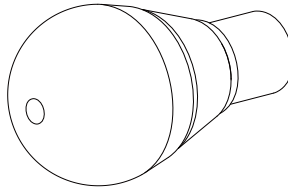

G 2  
LEDランプ  
7.3W (昼光色)

