

トキメキルール Tokimeki rule

9. 部品リスト

9-1 消耗品	9-2
9-2 保守部品	9-3
9-3 保守部品（その他部品）	9-4
9-4 保守部品（テントフレーム）	9-5
9-5 保守部品（カーテン類）	9-6
9-6 保守部品（PLラベル類）	9-7
9-7 市販品	9-7
9-8 部品配置図	9-8
9-9 部品図	9-13

本商品についての部品のご注文の際は、11-5 ページに添付の「サービス依頼書」に必要事項をご記入の上、FAXにて下記窓口までお知らせ下さい。

(用紙はコピーしてお使い下さい)

なお、弊社では、この商品の保守サービス期間を2023年10月31日までとしております。

ただし、製造中止、その他やむを得ない事情により、供給期間内であっても、ご注文をお受けできなくなる部品がありますので、あらかじめご了承下さい。

シール紙セット、タッチペン、タッチペンの替芯および部品のご注文に関するお問い合わせ

[消耗品および部材受注専用窓口] (トラブル対応は致しかねます)

TEL 0586-67-3648

FAX 0586-67-3637 (24時間受付)

◆受付時間：平日 10:00~18:00

◆休日：土日祝日および弊社指定休日

9-1 消耗品

図番	部品番号	品名	使用数	備考
A1	F514902-1	シール紙セット	1	SEL050
A2	F514769-1	タッチペン替芯セット (3本入り)	1	
A3	F000572-1	タッチペン	4	M-25BRF

- ※ 金庫キーを紛失した場合は、金庫を交換することになります。
 金庫交換の際はゲーム機を返送して頂く必要がありますのでご了承下さい。
- ※ リストにない部品の損耗による保守につきましては、
 弊社〔商品に関する問い合わせ窓口〕まで個別にご相談下さい。

9-2 保守部品

図番	部品番号	品名	使用数	備考	
★	B1	F514692-1	パソコン（一式）	1	HPC-A3400Q
★	B2	F000582-1	プリンター	1	
	B3	7943368-8	インクリボンカセット	1	
	B4	7943369-6	ペーパーフランジ（2個／1セット）	1	
★	B5	F514999-1	カメラユニット（金具付）	1	ケーブル押さえ金具付
	B6	F515000-1	カメラアダプター（金具付）	1	
★	B7	F515001-1	撮影タッチパネル（金具付）	1	TM150-FYK04F18
★	B8		事前タッチパネル（金具付）	1	
★	B9	F514274-1	落書デジタイザー（金具付）	2	PDC-7273-U01
	B10	F506652-1	コインメカ	1	PFB-730（特別白）
	B11	F000437-1	コインカウンター	1	
	B12	7943301-7	シールカウンター	1	
★	B13	F514275-1	通信ユニット	1	
	B14	3067747-6	UPS用バッテリー	1	
★	B15	F000583-1	ストロボ電源	1	F-0422C PWR
	B16	F000475-1	ストロボ（大型H2） 反射板あり	1	OM-54H2
	B17	F000131-1	ストロボ（小型） 反射板あり	3	OM-54MH
	B18	F514793-1	直管LEDランプ8W（昼光色）	1	LD20T65/8/11LWAC1
	B19	3067691-7	箱型スピーカー（白）	2	
	B20	3049902-7	箱型スピーカー（黒）	2	
	B21	F000202-1	コーンスピーカー	1	
	B22	F000206-1	ランプ器具	5	ES-T251-TU1
	B23	F000598-1	メンテナンスキー+シリンダー	5	

★は先出し交換部品です。交換後の部品は返送願います。

9-3 保守部品（その他部品）

図番	部品番号	品名	使用数	備考
C1	F515002-1	カメラカバー	1	
C2	F310939-1	ムービースポット	1	
C3	F515003-1	下箱アクリル（金具付）	1	
C4	F515004-1	事前カバー	1	
C5	F515005-1	コインメカ扉	1	
C6	F513089-1	金庫扉	1	
C7	F512501-1	金庫	1	
C8	F401297-1	通信アクリル	1	
C9	F306490-1	落書ランプアクリル	2	
C10	F515006-1	落書デジタイザーカバー	2	
C11	F300216-1	ペンホルダー	4	
C12	F000549-1	荷物フック	4	
C13	F515007-1	プリンター扉	1	
C14	F508663-1	LED基板	3	プリンター扉に取付
C15	F306493-1	LEDカバー	1	
C16	F401012-1	LEDシート	1	
C17	F309488-1	シール出口アクリル	1	
C18	F513850-1	シール出口カバー（金具付）	1	
C19	F310940-1	背景ストロボ透明アクリル	2	
C20	F514845-1	背景ストロボルーバー	2	
C21	F401298-1	背景ストロボ遮光アクリル	2	
C22	F515008-1	天井ストロボユニット	1	
C23	F310941-1	天井ストロボカバー乳白アクリル	2	
C24	F310942-1	天井ストロボカバー透明アクリル	1	
C25	F310943-1	天井ストロボ遮光アクリル	1	
C26	F515009-1	トキメキライト	1	
C27	F310944-1	トキメキライトカバーアクリル	1	
C28	F515010-1	トキメキライトモーター	1	
C29	F515022-1	LED基板（左）	1	
C30	F515023-1	LED基板（下）	1	
C31	F514833-1	カーテンユニット	1	
C32	7943482-0	カーテンモーター	1	
C33	F303882-1	カーテンセンサーブラケット	2	
C34	4376036-4	カーテンリング	1	
C35	F514353-1	カーテン制御基板	1	

図番	部品番号	品名	使用数	備考
★ C36	F515011-1	電源ユニット	1	
C37	F511521-1	電源コード	1	

★は先出し交換部品です。交換後の部品は返送願います。

9-4 保守部品（テントフレーム）

図番	部品番号	品名	使用数	備考
D1	F515012-1	側面フレーム（左）	1	
D2	F515013-1	側面フレーム（右）	1	
D3	F310945-1	側面フレームカバーA	2	
D4	F310946-1	側面フレームカバーB（左）	1	
D5	F310947-1	側面フレームカバーB（右）	1	
D6	F515014-1	撮影上カバー（左）	1	
D7	F515015-1	撮影上カバー（右）	1	
D8	F310948-1	撮影上背面カバー（左）	1	
D9	F310949-1	撮影上背面カバー（右）	1	
D10	F401170-1	天井フレームカバー	2	
D11	F310950-1	背景側面カバー	2	
D12	F310951-1	背景カーテン固定金具A	2	
D13	F515016-1	背景カーテン固定金具B	4	
D14	F515017-1	背景カーテン固定金具C	2	
D15	F200185-1	カーテンフレーム固定金具	1	
D16	F515018-1	カーテンフレームA	1	
D17	F310952-1	カーテンフレームB	2	
D18	F310953-1	カーテンフレームC	1	
D19	F400260-1	落書連結金具	4	
D20	F514817-1	落書直管LEDランプ金具A	1	
D21	F514818-1	落書直管LEDランプ金具B	1	
D22	F310954-1	連結下フレーム	2	
D23	F310955-1	フロアシート押さえ金具	2	
D24	F310956-1	カーテンユニット取付金具（左）	1	
D25	F310957-1	カーテンユニット取付金具（右）	1	
D26	F515019-1	転倒防止キャスター	2	
D27	F310147-1	転倒防止キャスター固定金具	2	
D28	F304443-1	転倒防止金具A	2	
D29	F515020-1	転倒防止金具B	1	

図番	部品番号	品名	使用数	備考
D30	F401299-1	事前下輸送金具A	2	
D31	F310958-1	事前下輸送金具B	1	
D32	F310959-1	側面フレーム輸送金具（左）	2	
D33	F310960-1	側面フレーム輸送金具（右）	2	
D34	F310961-1	フレーム連結輸送金具	2	

9-5 保守部品（カーテン類）

図番	部品番号	品名	使用数	備考
☆ E1	F514835-1	背景背面カーテン	1	ぶら下がり注意を記載
☆ E2	F514836-1	撮影カーテンA（左）	1	
☆ E3	F514837-1	撮影カーテンA（右）	1	
☆ E4	F514838-1	撮影カーテンB（左）	1	ぶら下がり注意を記載
☆ E5	F514839-1	撮影カーテンB（右）	1	ぶら下がり注意を記載
☆ E6	F514841-1	撮影カーテンC（小）	1	
☆ E7	F514840-1	撮影カーテンC（大）	1	
☆ E8	F514842-1	落書カーテン（左）	1	ぶら下がり注意を記載
☆ E9	F514843-1	落書カーテン（右）	1	ぶら下がり注意を記載
☆ E10	F514844-1	落書前面カーテン	1	ぶら下がり注意を記載
☆ E11	F310837-1	天井前カーテン	1	
☆ E12	F310838-1	天井後カーテン	1	
☆ E13	F310651-1	背景カーテン（ピンク）	1	
☆ E14	F310786-1	背景カーテン（白）	1	
☆ E15	F310803-1	フロアシート	1	
E16	F514885-1	シール出口シート	1	
E17	F400046-1	樹脂ワッシャー	123	

☆は消防庁防災認定品です。

9-6 保守部品（PLラベル類）

図番	部品番号	品名	使用数	備考
F1	4379138-3	点検警告ストロボ交換注意ラベル（縦）	4	
F2	F400214-1	ランプ注意ラベル	6	
F3	F400269-1	転倒警告ラベル	6	
F4	F400262-1	感電警告ラベル（大）	7	
F5	F400592-1	光刺激注意ラベル（大）	4	
F6	F400267-1	取扱上注意ラベル	2	
F7	F400079-0	感電警告点検ラベル	1	
F8	F400261-1	ぶら下がり注意ラベル（小）	2	
F9	4379137-5	作業前警告ラベル	1	
F10	4379136-7	分解禁止警告ラベル	1	
F11	F400266-1	接地警告ラベル	1	
F12	F400264-1	もたれ掛かり注意ラベル	1	
F13	F400268-1	コイン返却口注意ラベル	1	
F14	F400322-1	金庫引出注意ラベル（13cm）	1	
F15	4379131-6	落下注意ラベル	4	
F16	4379133-2	転倒防止金具ラベル	4	
F17	F400366-1	転倒防止金具ラベル（小）	1	
F18	F400324-1	シール出口注意ラベル	1	
F19	F400444-1	カーテンユニット取扱警告ラベル	1	
F20	F400662-1	個人情報取扱注意ラベル	1	
F21	F401193-1	ストロボ光注意ラベル	3	
F22	F401274-1	光注意ラベル	1	

9-7 市販品

図番	部品番号	品名	使用数	備考
G1	F000595-1	LEDランプ7.1W（昼光色）	5	LDA7D-G/Z60E/S/W/2

9-8 部品配置図

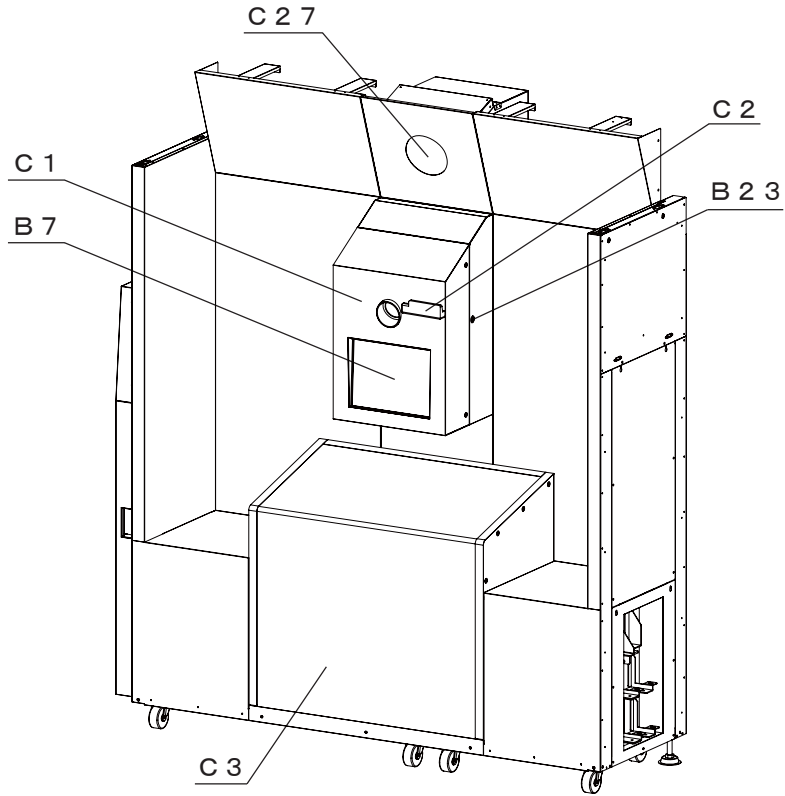

撮影ユニット前面

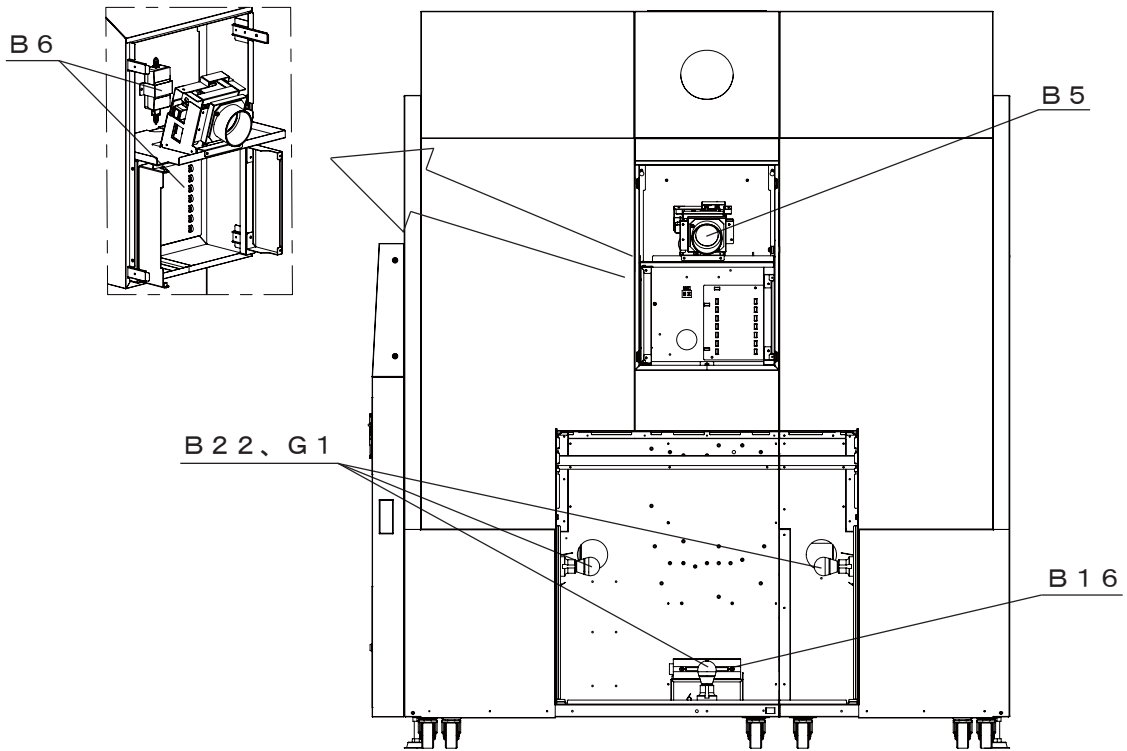

撮影ユニット前面内部

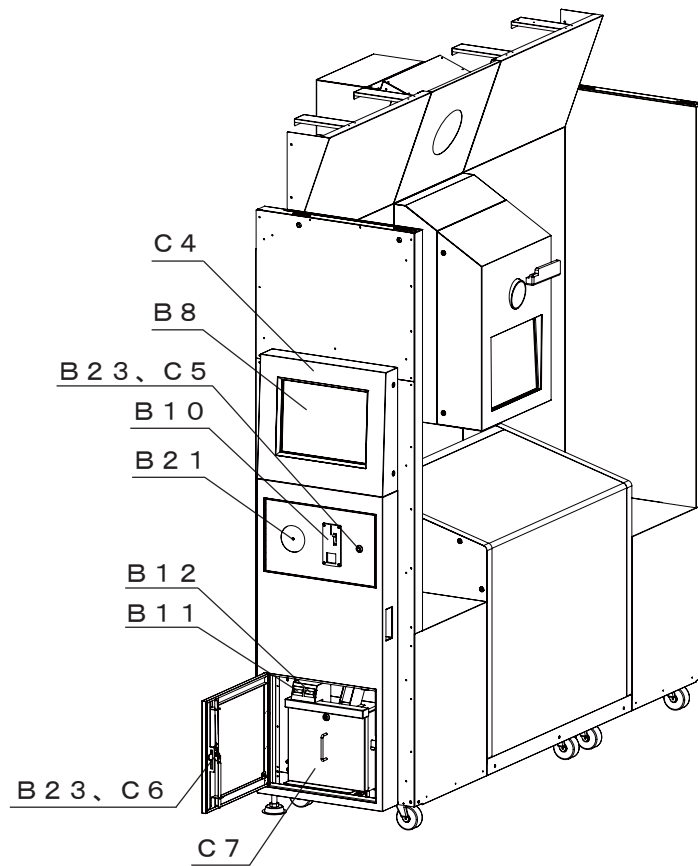

撮影ユニット左側面

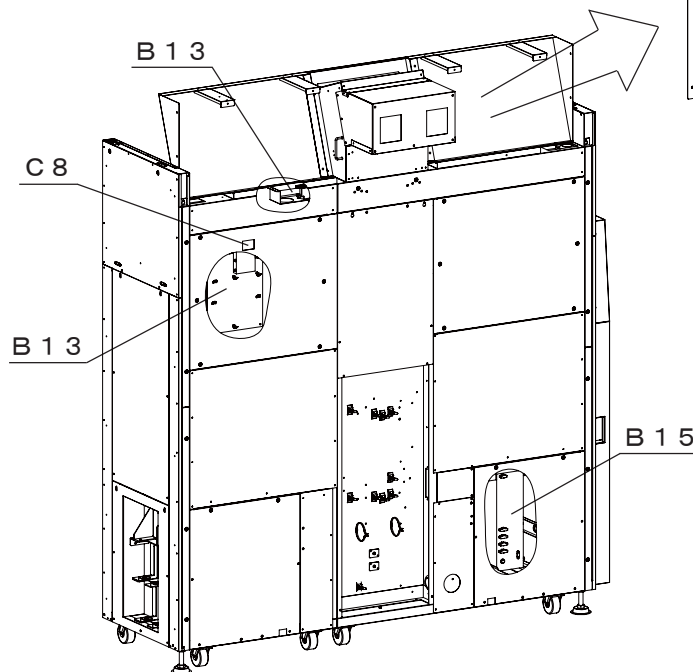
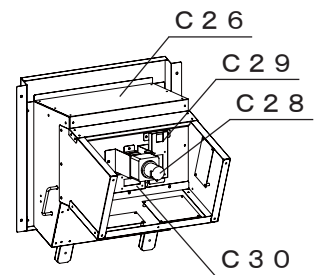

撮影ユニット背面

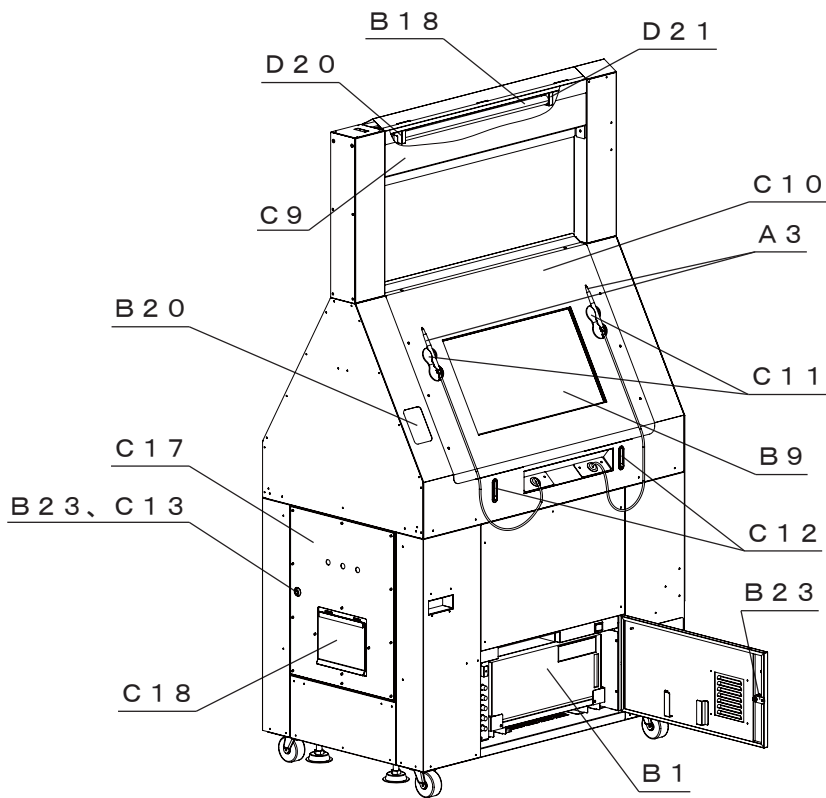

落書ユニット左側面

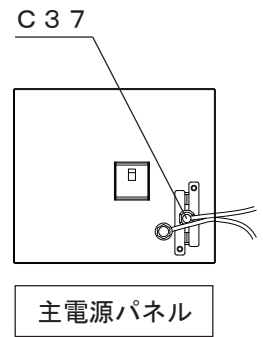

主電源パネル

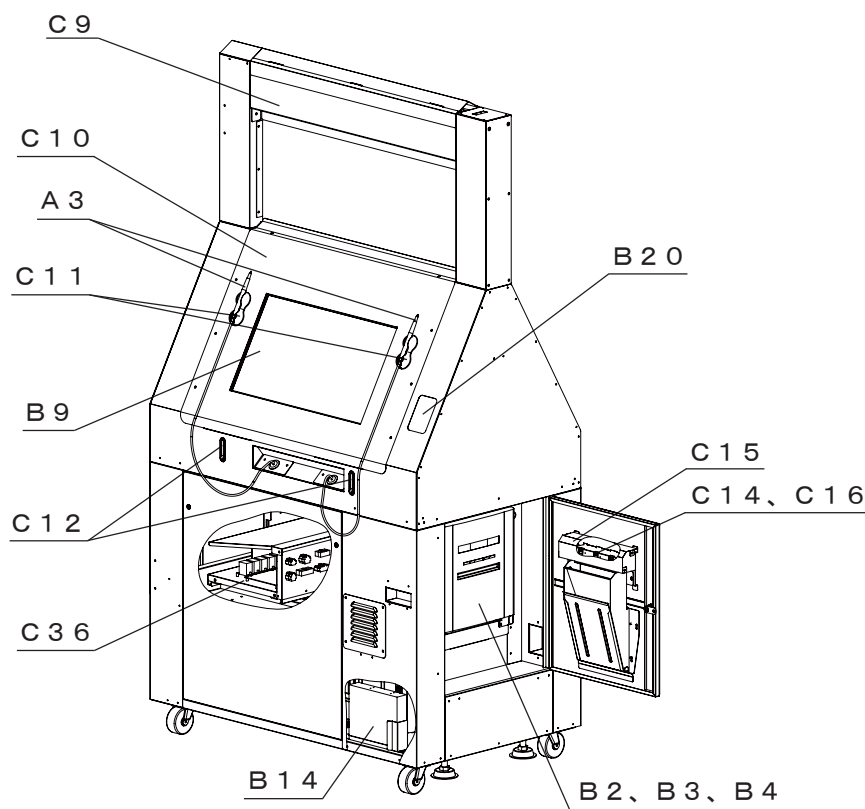

落書ユニット右側面

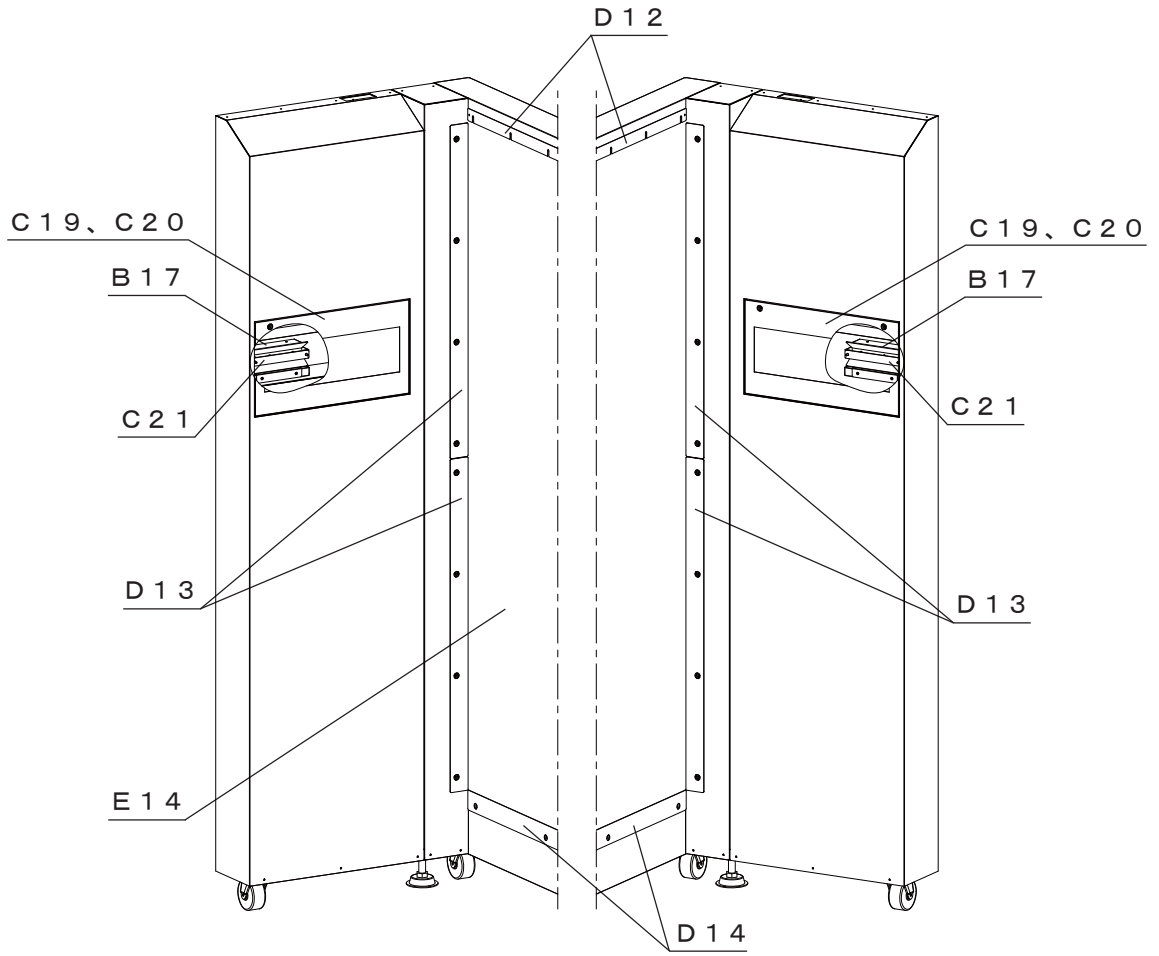

背景ユニット

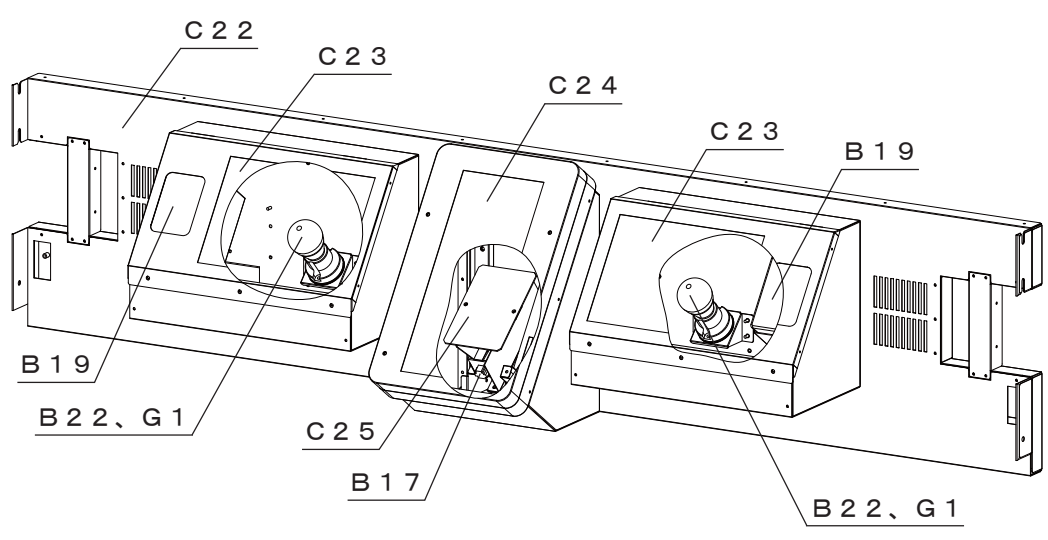

天井ストロボユニット

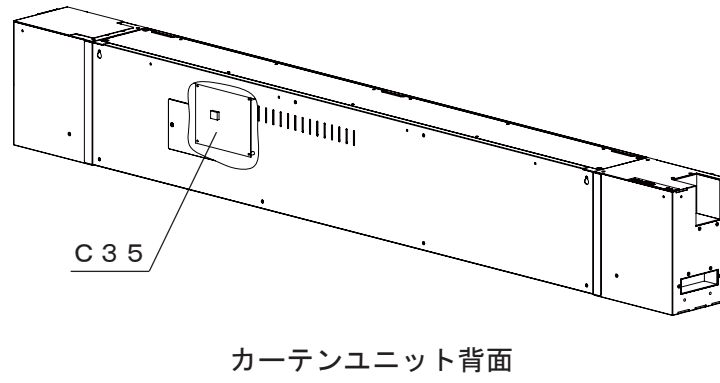
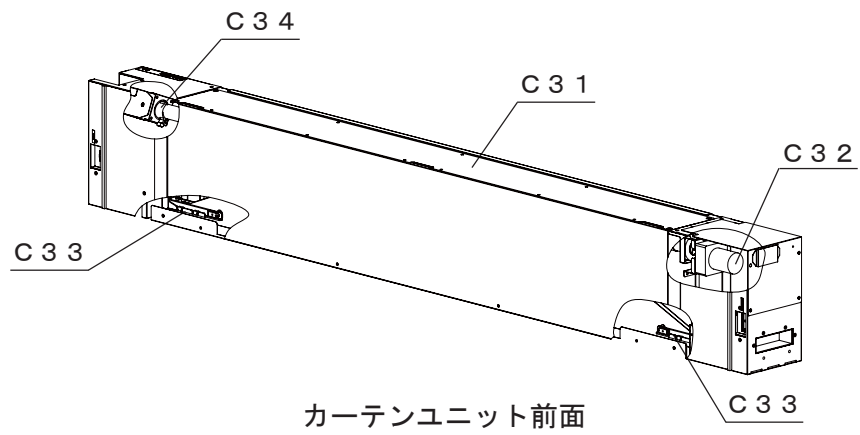

9-9 部品図

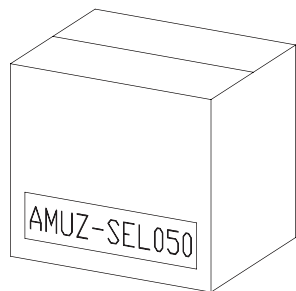

A 1
シール紙セット



A 2
タッチペン替芯セット
(3本入り)

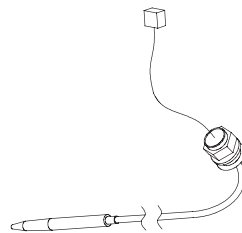

A 3
タッチペン

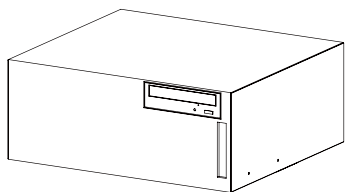

B 1
パソコン (一式)

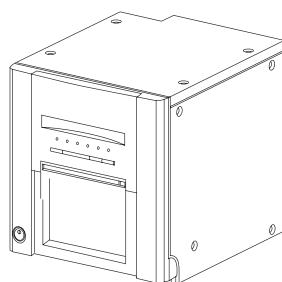

B 2
プリンター

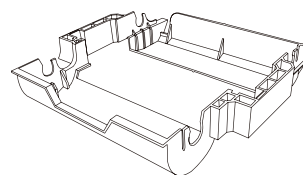

B 3
インクリボンカセット

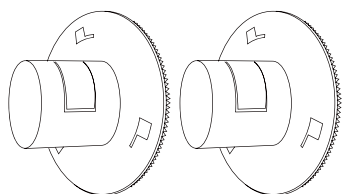

B 4
ペーパーフランジ
(2個/1セット)

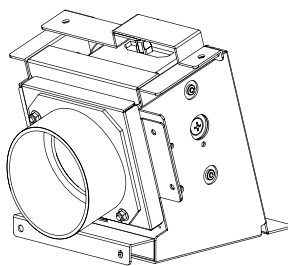

B 5
カメラユニット (金具付)



B 6
カメラアダプター (金具付)

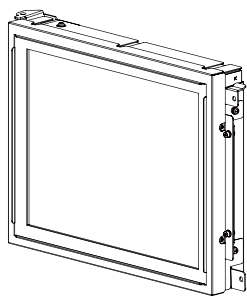

B 7
撮影タッチパネル (金具付)

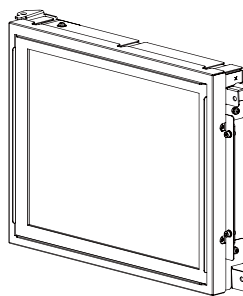

B 8
事前タッチパネル (金具付)

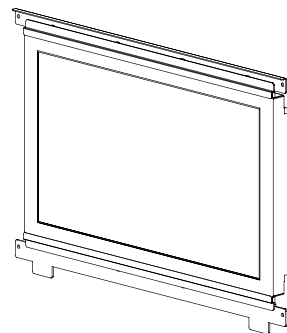

B 9
落書デジタイザー (金具付)

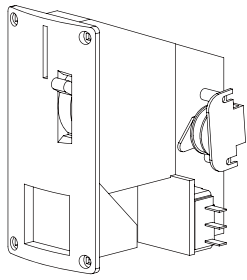

B 1 0
コインメカ

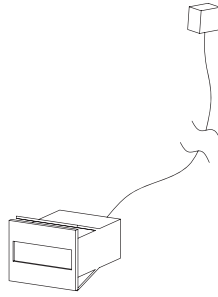

B 1 1
コインカウンター

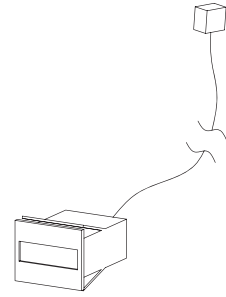

B 1 2
シールカウンター



B 1 3
通信ユニット

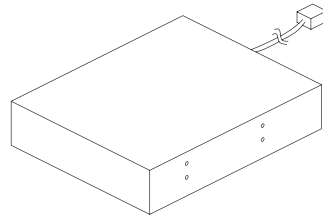

B 1 4
UPS用バッテリー

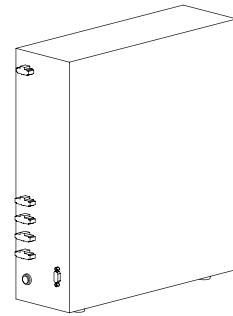

B 1 5
ストロボ電源

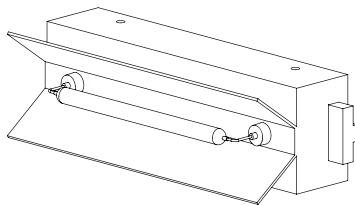

B 1 6
ストロボ (大型H2)
反射板あり

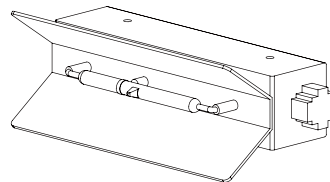

B 1 7
ストロボ (小型)
反射板あり

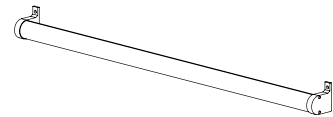

B 1 8
直管LEDランプ
8W (昼光色)

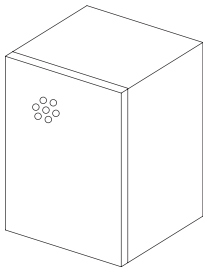

B 1 9
箱型スピーカー (白)

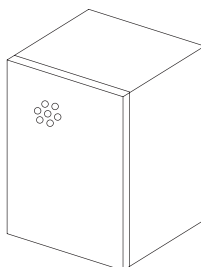

B 2 0
箱型スピーカー (黒)

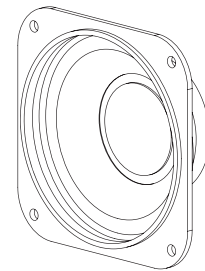

B 2 1
コーンスピーカー

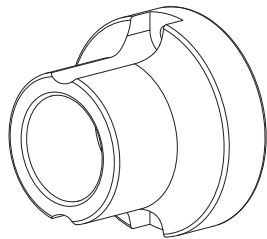

B 2 2
ランプ器具

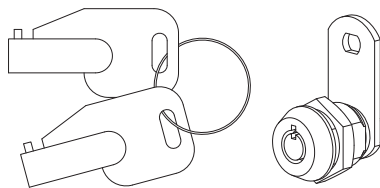

B 2 3
メンテナンスキー+シリンダー

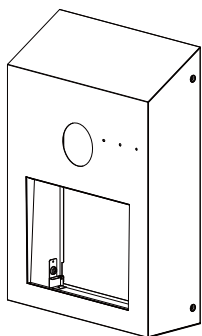

C 1
カメラカバー

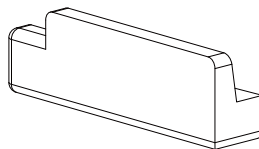

C 2
ムービースポット

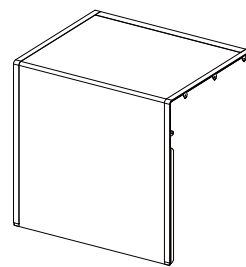

C 3
下箱アクリル (金具付)

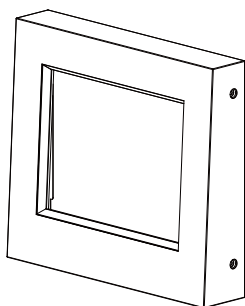

C 4
事前カバー

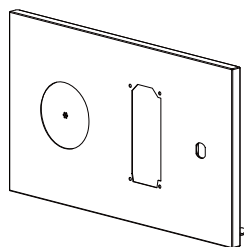

C 5
コインメカ扉

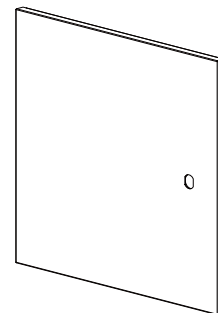

C 6
金庫扉

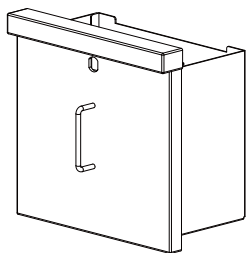

C 7
金庫

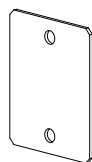

C 8
通信アクリル

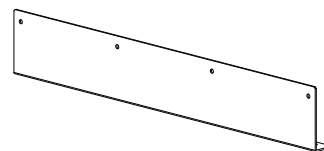

C 9
落書ランプアクリル

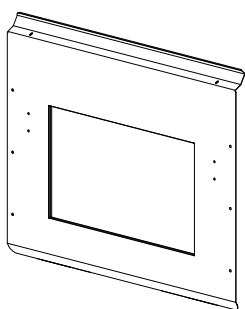

C 1 0
落書デジタルカバー

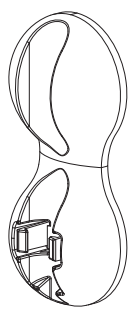

C 1 1
ペンホルダー

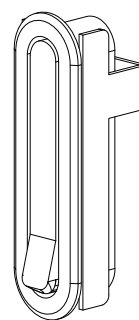

C 1 2
荷物フック

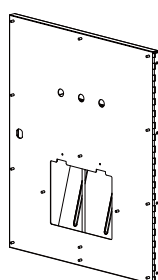

C 1 3
プリンター扉



C 1 4
LED基板

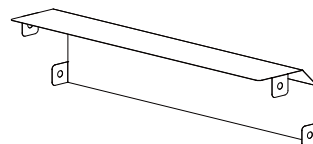

C 1 5
LEDカバー

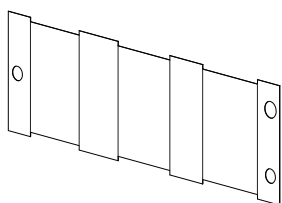

C 1 6
LEDシート

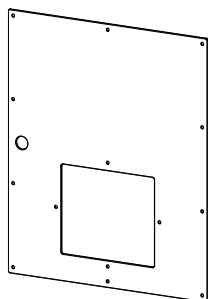

C 1 7
シール出口アクリル

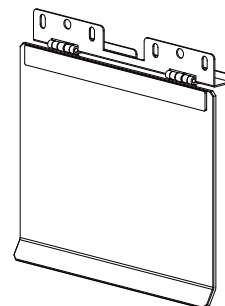

C 1 8
シール出口カバー（金具付）

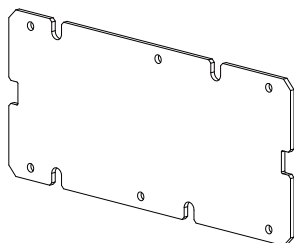

C 1 9
背景ストロボ透明アクリル

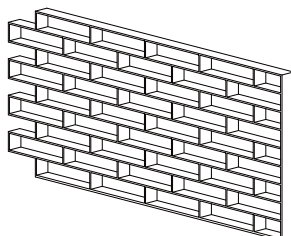

C 2 0
背景ストロボルーバー

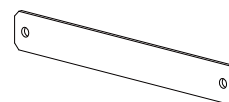

C 2 1
背景ストロボ遮光アクリル

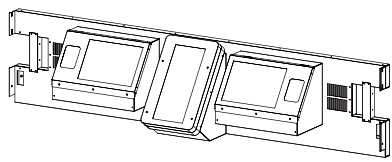

C 2 2
天井ストロボユニット

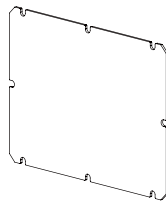

C 2 3
天井ストロボカバー
乳白アクリル

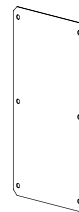

C 2 4
天井ストロボカバー
透明アクリル

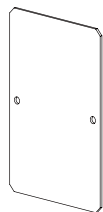

C 2 5
天井ストロボ遮光アクリル

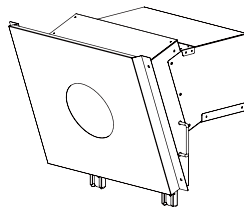

C 2 6
トキメキライト



C 2 7
トキメキライトカバーアクリル

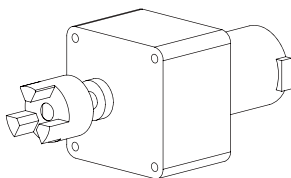

C 2 8
トキメキライトモーター



C 2 9
LED基板 (左)



C 3 0
LED基板 (下)

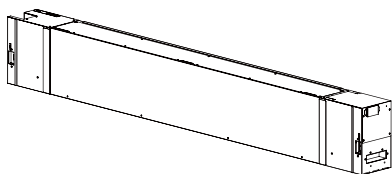

C 3 1
カーテンユニット

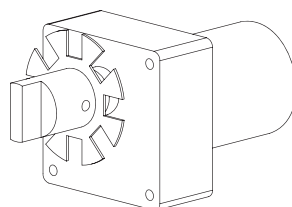

C 3 2
カーテンモーター

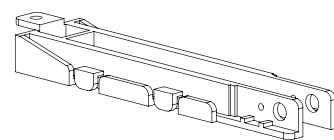

C 3 3
カーテンセンサーブラケット

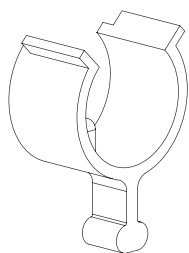

C 3 4
カーテンリング



C 3 5
カーテン制御基板

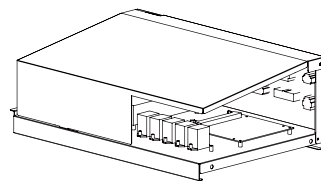

C 3 6
電源ユニット



C 3 7
電源コード

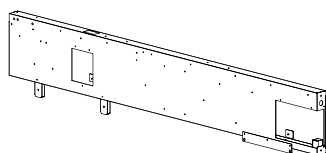

D 1
側面フレーム (左)

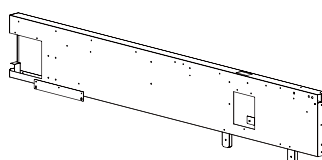

D 2
側面フレーム (右)



D 3
側面フレームカバーA

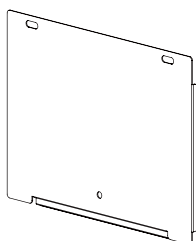

D 4
側面フレームカバーB (左)

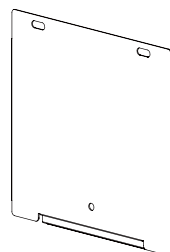

D 5
側面フレームカバーB (右)

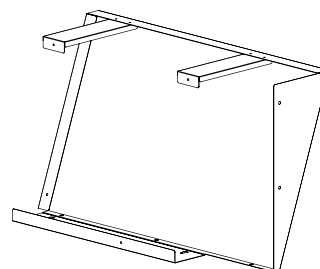

D 6
撮影上カバー (左)

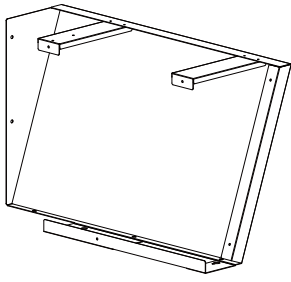

D 7
撮影上カバー (右)

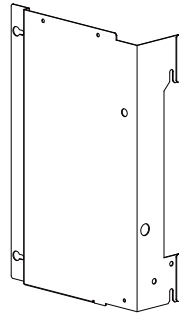

D 8
撮影上背面カバー (左)

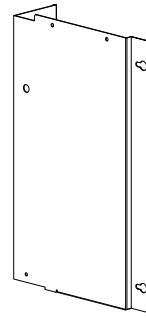

D 9
撮影上背面カバー (右)



D 1 0
天井フレームカバー

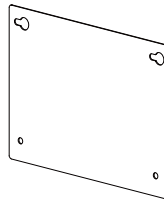

D 1 1
背景側面カバー

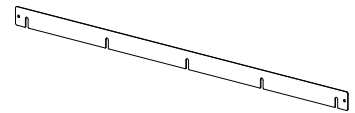

D 1 2
背景カーテン固定金具A



D 1 3
背景カーテン固定金具B

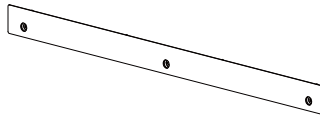

D 1 4
背景カーテン固定金具C

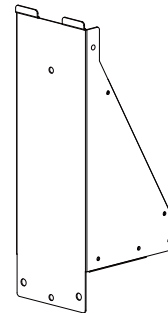

D 1 5
カーテンフレーム固定金具

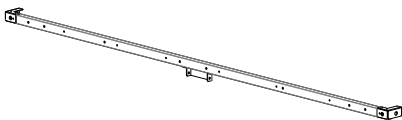

D 1 6
カーテンフレームA

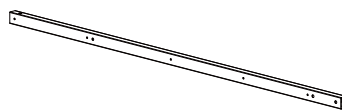

D 1 7
カーテンフレームB



D 1 8
カーテンフレームC

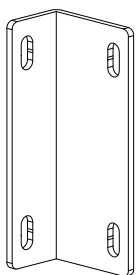

D 1 9
落書連結金具

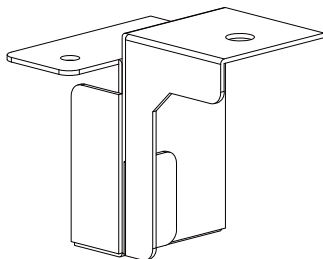

D 2 0
落書直管LEDランプ金具A

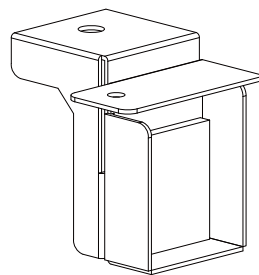

D 2 1
落書直管LEDランプ金具B

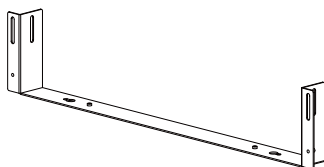

D 2 2
連結下フレーム



D 2 3
フロアシート押さえ金具

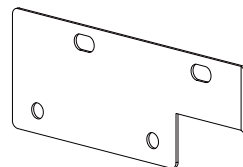

D 2 4
カーテンユニット取付金具 (左)

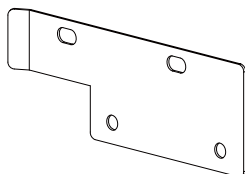

D 2 5
カーテンユニット取付金具 (右)

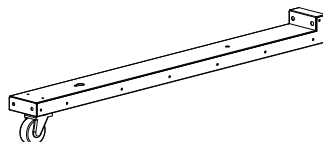

D 2 6
転倒防止キャスター

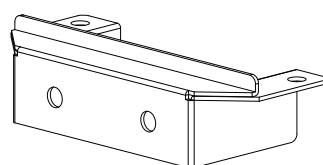

D 2 7
転倒防止キャスター固定金具

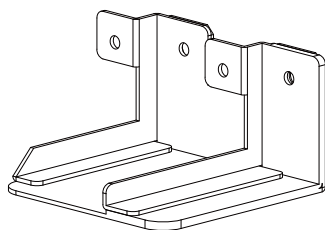

D 2 8
転倒防止金具A

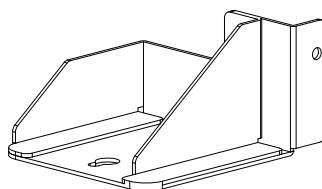

D 2 9
転倒防止金具B

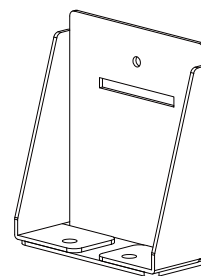

D 3 0
事前下輸送金具A

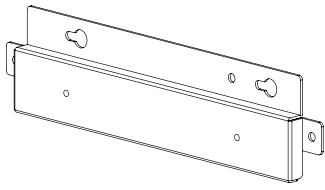

D 3 1
事前下輸送金具B

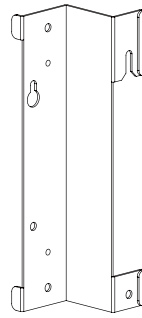

D 3 2
側面フレーム輸送金具 (左)

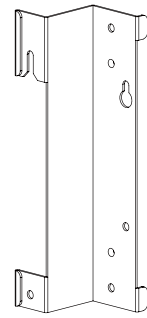

D 3 3
側面フレーム輸送金具 (右)



D 3 4
フレーム連結輸送金具



E 1
背景背面カーテン



E 2
撮影カーテンA (左)



E 3
撮影カーテンA (右)



E 4
撮影カーテンB (左)



E 5
撮影カーテンB (右)



E 6
撮影カーテンC (小)



E 7
撮影カーテンC (大)



E 8
落書カーテン (左)



E 9
落書カーテン (右)



E 10
落書前面カーテン

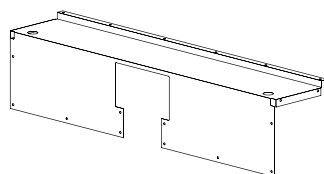

E 11
天井前カーテン

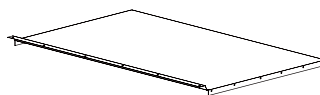

E 12
天井後カーテン

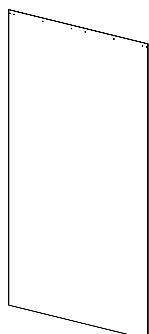

E 13
背景カーテン (ピンク)

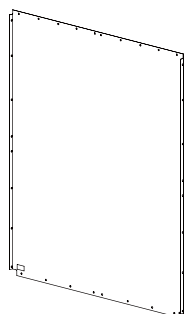

E 14
背景カーテン (白)

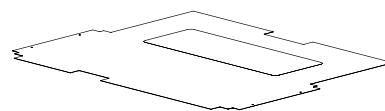

E 15
フロアシート



E 16
シール出口シート

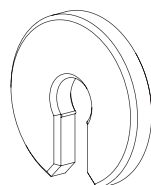

E 17
樹脂ワッシャー



F 1
点検警告ストロボ交換
注意ラベル（縦）

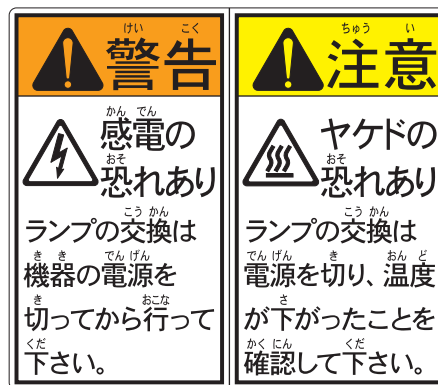

F 2
ランプ注意ラベル



F 3
転倒警告ラベル

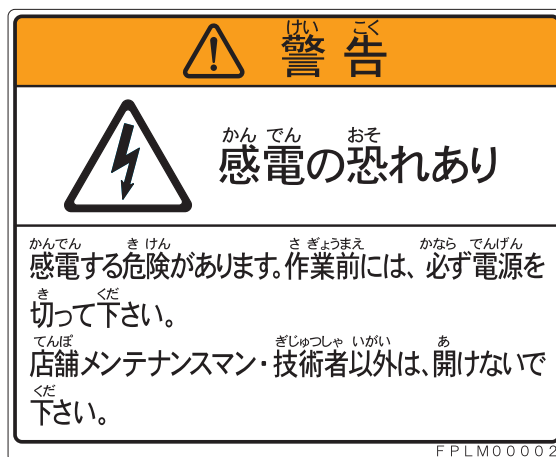

F 4
感電警告ラベル（大）

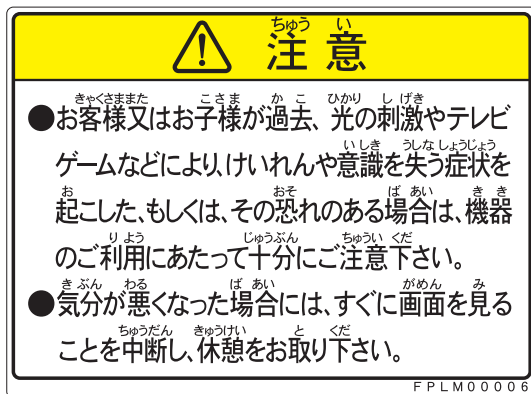

F 5
光刺激注意ラベル（大）

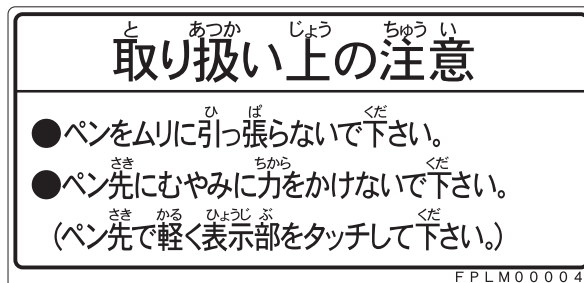

F 6
取扱上注意ラベル



F 7
感電警告点検ラベル



F 8
ぶら下がり注意ラベル (小)



F 9
作業前警告ラベル



F 1 0
分解禁止警告ラベル



F 1 1
接地警告ラベル

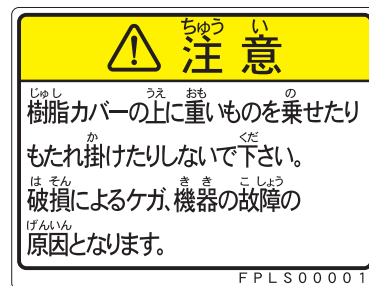

F 1 2
もたれ掛かり注意ラベル



F 1 3
コイン返却口注意ラベル

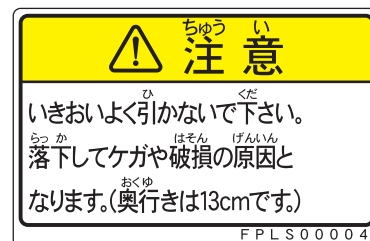

F 1 4
金庫引出注意ラベル (13cm)



F 1 5
落下注意ラベル



F 1 6
転倒防止金具ラベル

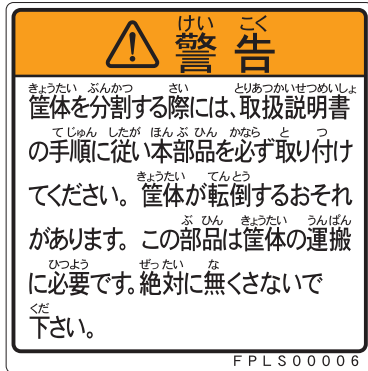

F 1 7
転倒防止金具ラベル（小）

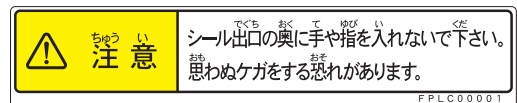

F 1 8
シール出口注意ラベル

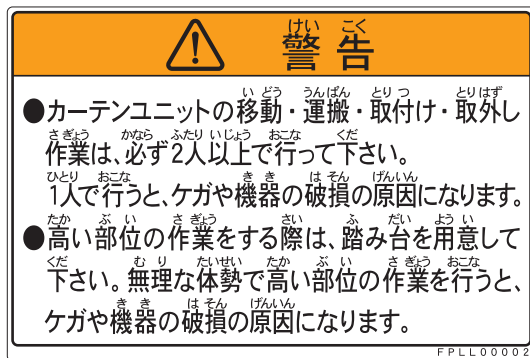

F 1 9
カーテンユニット取扱警告ラベル

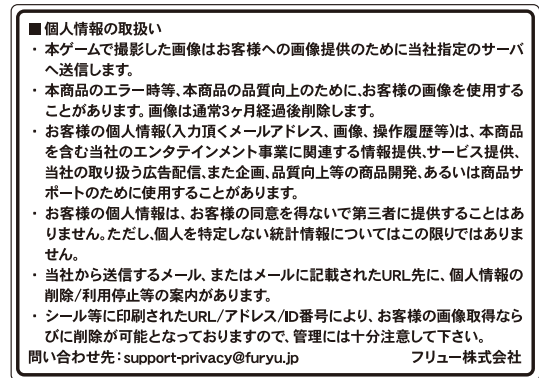

F 2 0
個人情報取扱注意ラベル



F 2 1
ストロボ光注意ラベル



F 2 2
光注意ラベル

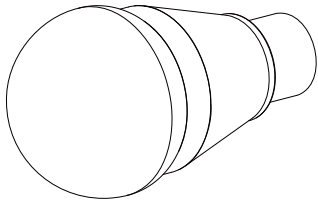

G 1
LEDランプ
7.1W (昼光色)