

HELLO. MY NAME IS さろんえあー

SALON AIR

COME IN !!

---

## 9. 部品リスト

9-1 消耗品 .....	9-2
9-2 保守部品 .....	9-3
9-3 保守部品（その他部品） .....	9-4
9-4 保守部品（テントフレーム） .....	9-5
9-5 保守部品（カーテン類） .....	9-6
9-6 保守部品（PLラベル類） .....	9-7
9-7 市販品 .....	9-7
9-8 部品配置図 .....	9-8
9-9 部品図 .....	9-13

本商品についての部品のご注文の際は、11-5 ページに添付の「サービス依頼書」に必要事項をご記入の上、FAXにて下記窓口までお知らせ下さい。

(用紙はコピーしてお使い下さい)

なお、弊社では、この商品の保守サービス期間を2022年6月30日までとしております。

ただし、製造中止、その他やむを得ない事情により、供給期間内であっても、ご注文をお受けできなくなる部品がありますので、あらかじめご了承下さい。

シール紙セット、タッチペン、タッチペンの替芯および部品のご注文に関するお問い合わせ

[消耗品および部材 受注専用窓口] (トラブル対応は致しかねます)

TEL 0586-67-3648

FAX 0586-67-3637 (24時間受付)

◆受付時間：平日 10:00~18:00

◆休日：土日祝日および弊社指定休日

## 9-1 消耗品

図番	部品番号	品名	使用数	備考
A1	F513776-1	シール紙セット	1	SEL046
A2	6932748-0	タッチペン替芯セット (3本入り)	1	
A3	F000017-1	タッチペン	4	M-25BRC

- ※ 金庫キーを紛失した場合は、金庫を交換することになります。  
金庫交換の際はゲーム機を返送して頂く必要がありますのでご了承下さい。
- ※ リストにない部品の損耗による保守につきましては、  
弊社〔商品に関する問い合わせ窓口〕まで個別にご相談下さい。

## 9-2 保守部品

図番	部品番号	品名	使用数	備考	
★	B1	F513360-1	パソコン（一式）	1	HPC-L3400Q
★	B2	F000542-1	プリンター	1	
	B3	7943368-8	インクリボンカセット	1	
	B4	7943369-6	ペーパーフランジ（2個／1セット）	1	
★	B5	F513839-1	カメラユニット（金具付）	1	ケーブル押さえ金具付
	B6	F513840-1	カメラアダプター（金具付）	1	
★	B7	F513841-1	事前タッチパネル（金具付）	1	TM150-FYK04N16
★	B8	F513974-1	撮影タッチパネル（金具付）	1	TM121-FYK06N17
★	B9	F513842-1	落書デジタイザー（金具付）	2	PDC-7271-U01
	B10	F000203-1	コインメカ	1	PFB-730（黒）
	B11	F000437-1	コインカウンター	1	
	B12	7943301-7	シールカウンター	1	
★	B13	F513843-1	通信ユニット	1	
	B14	3067747-6	UPS用バッテリー	1	
★	B15	F000544-1	ストロボ電源	1	F-4406B PWR
	B16	F000528-1	ストロボ（サークル管RH3）	1	OM-54RH3
	B17	F000475-1	ストロボ（大型H2） 反射板あり	3	OM-54H2
	B18	3067801-4	ストロボ（小型） 反射板なし	4	OM-54MH-S
	B19	3067691-7	箱型スピーカー（白）	2	
	B20	3049902-7	箱型スピーカー（黒）	2	
	B21	F000202-1	コーンスピーカー	1	
	B22	F000206-1	ランプ器具	8	ES-T251-TU1
	B23	F000531-1	蛍光管器具	1	HLT-20-INV-TU-N3
	B24	F000546-1	メンテナンスキー＋シリンダー	6	

★は先出し交換部品です。交換後の部品は返送願います。

### 9-3 保守部品（その他部品）

図番	部品番号	品名	使用数	備考
C1	F513471-1	上傘前アクリル（金具付）	1	
C2	F513844-1	上傘後カバー（金具付）	1	
C3	F513845-1	カメラカバー	1	
C4	F310097-1	カメラカバーアクリル	1	
C5	F513846-1	下箱アクリル（金具付）	1	
C6	F513847-1	事前カバー	1	
C7	F513934-1	コインメカ扉	1	
C8	F513089-1	金庫扉	1	
C9	F512501-1	金庫	1	
C10	F306490-1	落書蛍光灯アクリル	2	
C11	F306491-1	落書コンテンツアクリル	2	
C12	F513848-1	落書デジタイザーカバー	2	
C13	F300216-1	ペンホルダー	4	
C14	F513849-1	プリンター扉	1	
C15	F508663-1	LED基板	3	プリンター扉に取付
C16	F306493-1	LEDカバー	1	
C17	F401012-1	LEDシート	1	
C18	F309488-1	シール出口アクリル	1	
C19	F513850-1	シール出口カバー（金具付）	1	
C20	F309489-1	プリンター周囲金具（上）	1	
C21	F309490-1	プリンター周囲金具（左）	1	
C22	F309491-1	プリンター周囲金具（右）	1	
C23	F505849-1	荷物フック	4	
C24	F513851-1	天井ストロボユニット	1	
C25	F308202-1	天井ストロボアクリル	1	
C26	F513852-1	背景上ストロボユニット	1	
C27	F308535-1	背景上ストロボ透明アクリル	1	
C28	F306958-1	背景上ストロボ乳白アクリル	1	
C29	F508351-1	背景上ストロボルーバー	1	
C30	F310082-1	背景ストロボ透明アクリルA（左）	1	
C31	F310083-1	背景ストロボ透明アクリルA（右）	1	
C32	F310084-1	背景ストロボ乳白アクリルA（左）	1	
C33	F310085-1	背景ストロボ乳白アクリルA（右）	1	
C34	F310086-1	背景ストロボ透明アクリルB	2	
C35	F310087-1	背景ストロボ乳白アクリルB	2	
C36	F509840-1	背景ストロボルーバー	8	

図番	部品番号	品名	使用数	備考
★ C37	F513853-1	電源ユニット	1	
C38	F511521-1	電源コード	1	

★は先出し交換部品です。交換後の部品は返送願います。

#### 9-4 保守部品（テントフレーム）

図番	部品番号	品名	使用数	備考
D1	F513854-1	側面フレーム（左）	1	
D2	F513855-1	側面フレーム（右）	1	
D3	F309493-1	側面フレームカバーA	1	
D4	F310088-1	側面フレームカバーB	2	
D5	F200173-1	撮影上カバー（左）	1	
D6	F200174-1	撮影上カバー（右）	1	
D7	F200175-1	撮影上カバー（中）	1	
D8	F200176-1	撮影上背面カバー（左）	1	
D9	F200177-1	撮影上背面カバー（右）	1	
D10	F401169-1	上傘ケーブルカバー	1	
D11	F401170-1	フレームカバー	2	
D12	F400630-1	カーテンフレーム固定金具	1	
D13	F513856-1	カーテンフレームA	1	
D14	F310089-1	カーテンフレームB	2	
D15	F309796-1	カーテンフレームC	1	
D16	F200178-1	背景カーテン前面固定金具	1	
D17	F200179-1	背景カーテン背面固定金具	1	
D18	F310090-1	背景カーテン固定金具A	2	
D19	F513857-1	背景カーテン固定金具B	4	
D20	F400260-1	落書連結金具	4	
D21	F310091-1	連結下フレーム（左）	1	
D22	F310092-1	連結下フレーム（右）	1	
D23	F310093-1	フロアシート押さえ金具	2	
D24	F310094-1	天井後カーテン固定金具	2	
D25	F513935-1	転倒防止キャスター	2	
D26	F310147-1	転倒防止キャスター固定金具	2	
D27	F304443-1	転倒防止金具	4	
D28	F310167-1	転倒防止金具（左）	1	
D29	F310168-1	転倒防止金具（右）	1	
D30	F310148-1	転倒防止金具（小）	1	
D31	F310095-1	側面フレーム輸送金具（左）	2	

図番	部品番号	品名	使用数	備考
D32	F310096-1	側面フレーム輸送金具（右）	2	
D33	F401171-1	フレーム連結輸送金具	2	

## 9-5 保守部品（カーテン類）

	図番	部品番号	品名	使用数	備考
☆	E1	F513549-1	背景背面カーテン	1	ぶら下がり注意を記載
☆	E2	F513551-1	撮影カーテン（左）	1	ぶら下がり注意を記載
☆	E3	F513552-1	撮影カーテン（右）	1	ぶら下がり注意を記載
☆	E4	F513553-1	落書カーテン（左）	1	ぶら下がり注意を記載
☆	E5	F513554-1	落書カーテン（右）	1	ぶら下がり注意を記載
☆	E6	F513550-1	落書前面カーテン	1	ぶら下がり注意を記載
☆	E7	F309855-1	天井前カーテン	1	
☆	E8	F309856-1	天井後カーテン	1	
☆	E9	F309726-1	背景カーテン	1	
	E10	F513557-1	撮影パウチ（大）	1	
	E11	F513556-1	撮影パウチ（小）	1	
☆	E12	F310025-1	フロアシート	1	
	E13	F513562-1	落書コンテンツシート	1	
	E14	F513563-1	シール出口シート	1	
	E15	F513564-1	プレイ料金シール（¥300）	1	
	E16	F513565-1	プレイ料金シール（¥400）	1	
	E17	F513566-1	プレイ料金シール（¥500）	1	
	E18	F400046-1	樹脂ワッシャー	90	

☆は消防庁防災認定品です。

## 9-6 保守部品（PLラベル類）

図番	部品番号	品名	使用数	備考
F1	4379138-3	点検警告ストロボ交換注意ラベル（縦）	5	
F2	4379139-1	点検警告ストロボ交換注意ラベル（横）	3	
F3	F400104-1	蛍光灯注意ラベル（横）	1	
F4	F400214-1	ランプ注意ラベル	8	
F5	F400269-1	転倒警告ラベル	6	
F6	F400262-1	感電警告ラベル（大）	5	
F7	F400592-1	光刺激注意ラベル（大）	4	
F8	F400267-1	取扱上注意ラベル	2	
F9	F400079-0	感電警告点検ラベル	1	
F10	F400263-1	頭上注意ラベル	2	
F11	F400261-1	ぶら下がり注意ラベル（小）	3	
F12	4379137-5	作業前警告ラベル	1	
F13	4379136-7	分解禁止警告ラベル	1	
F14	F400266-1	接地警告ラベル	1	
F15	F400264-1	もたれ掛かり注意ラベル	1	
F16	F400268-1	コイン返却口注意ラベル	1	
F17	F400322-1	金庫引出注意ラベル（13cm）	1	
F18	4379131-6	落下注意ラベル	4	
F19	4379133-2	転倒防止金具ラベル	6	
F20	F400366-1	転倒防止金具ラベル（小）	3	
F21	F400324-1	シール出口注意ラベル	1	
F22	F400662-1	個人情報取扱注意ラベル	1	

## 9-7 市販品

図番	部品番号	品名	使用数	備考
G1	F000517-1	LEDランプ7.3W（昼光色）	8	LDA7D-G/Z60E/S/W
G2	F000532-1	蛍光管18W（3波長昼光色）	1	FL20SS・EX-D/18 TT

9-8 部品配置図

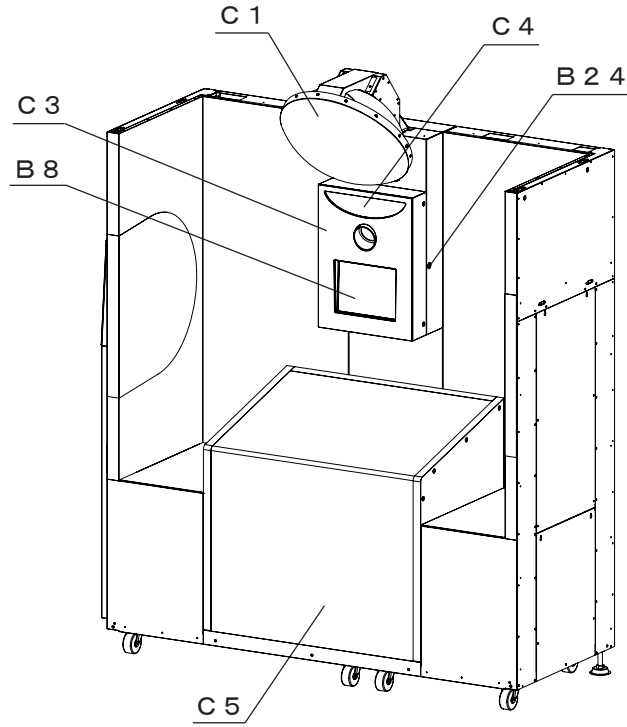

撮影ユニット前面

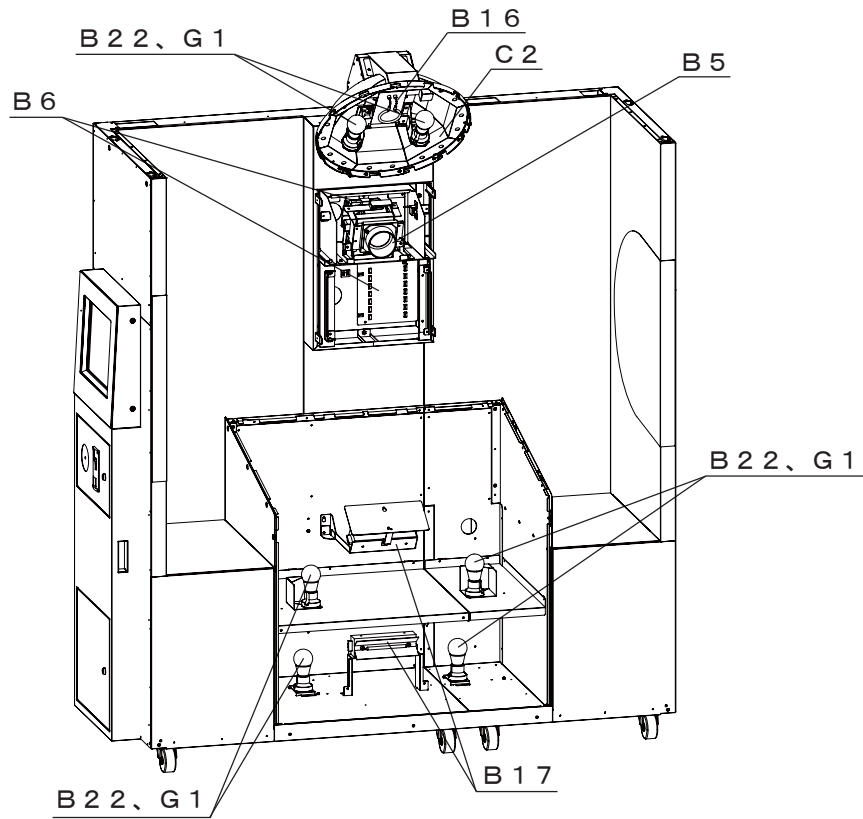

撮影ユニット前面内部



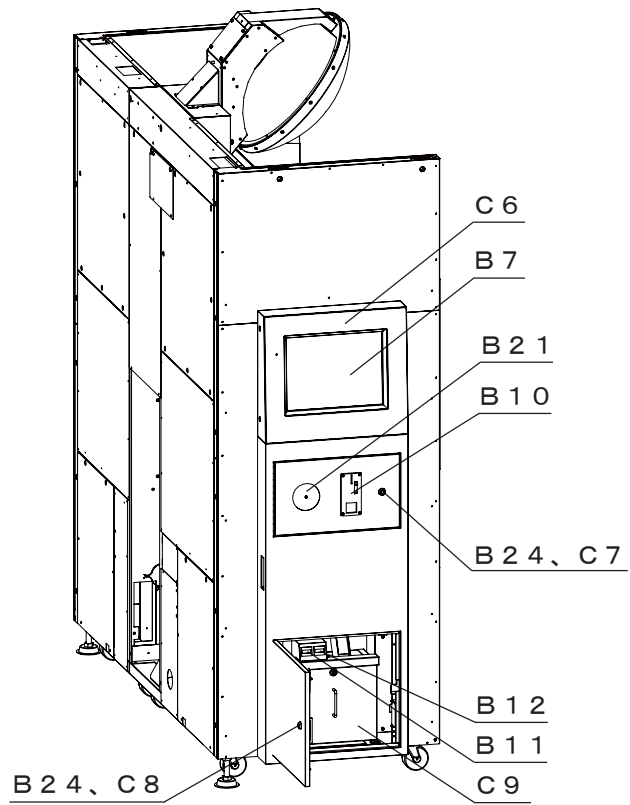

撮影ユニット左側面

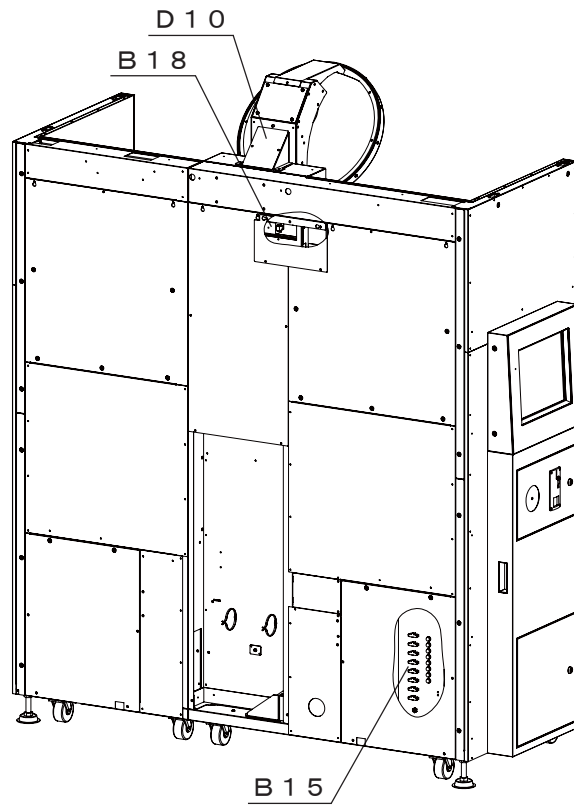

撮影ユニット背面

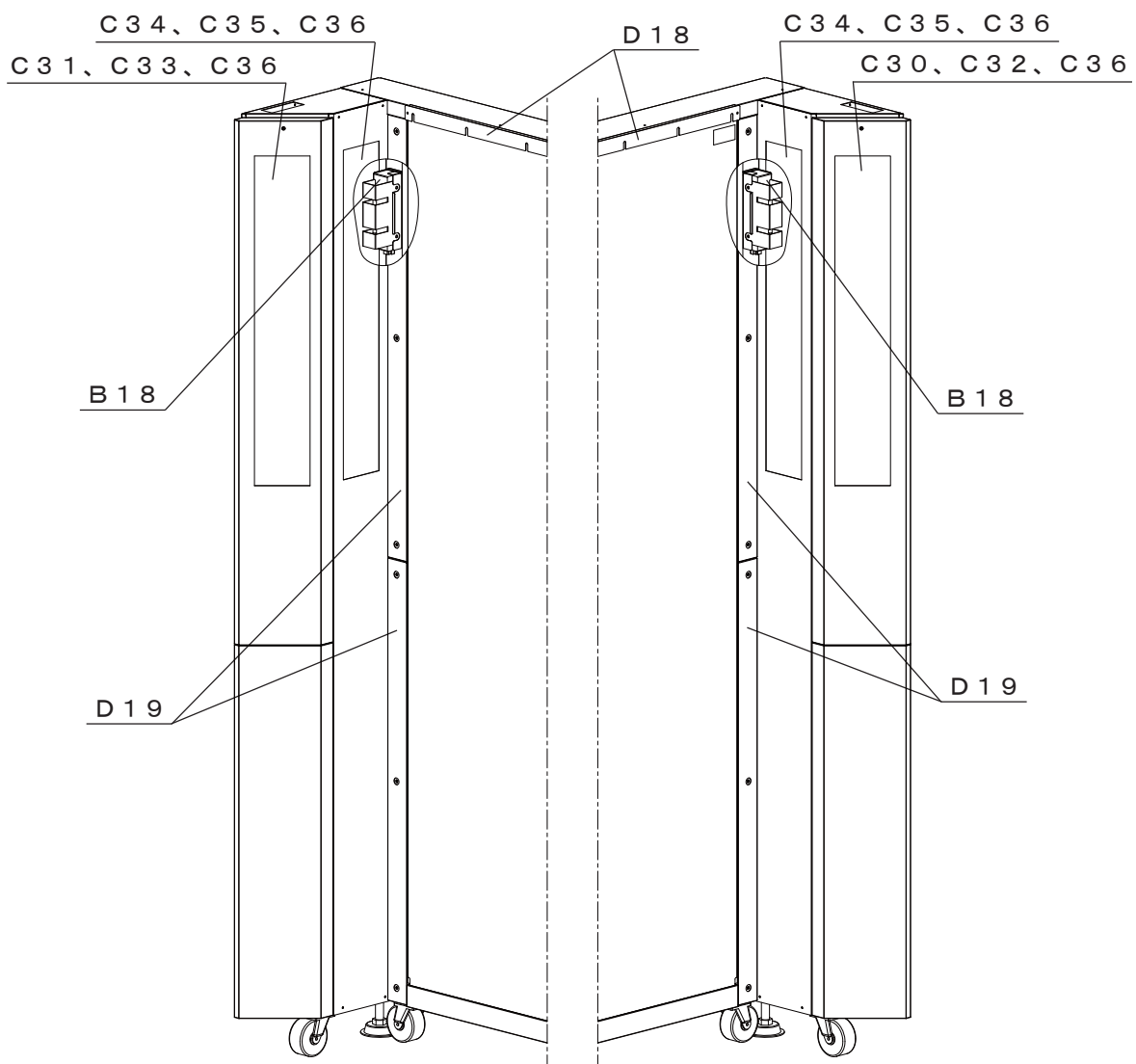

背景ユニット

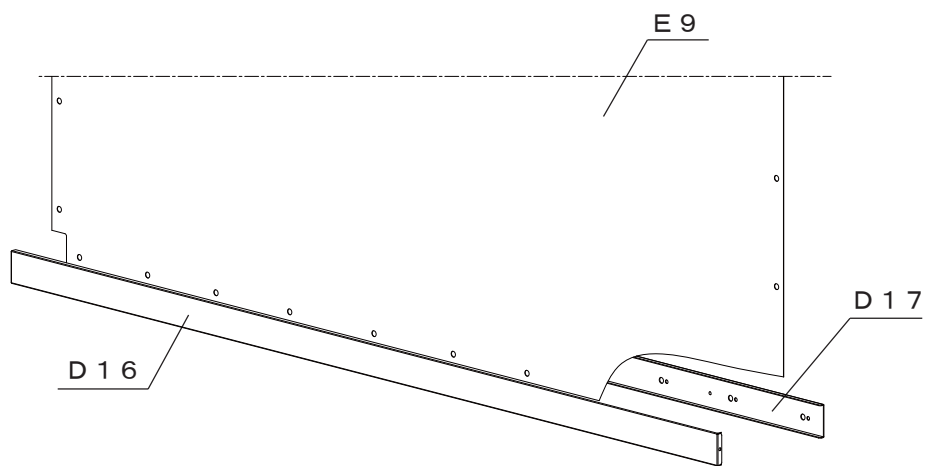

背景ユニット

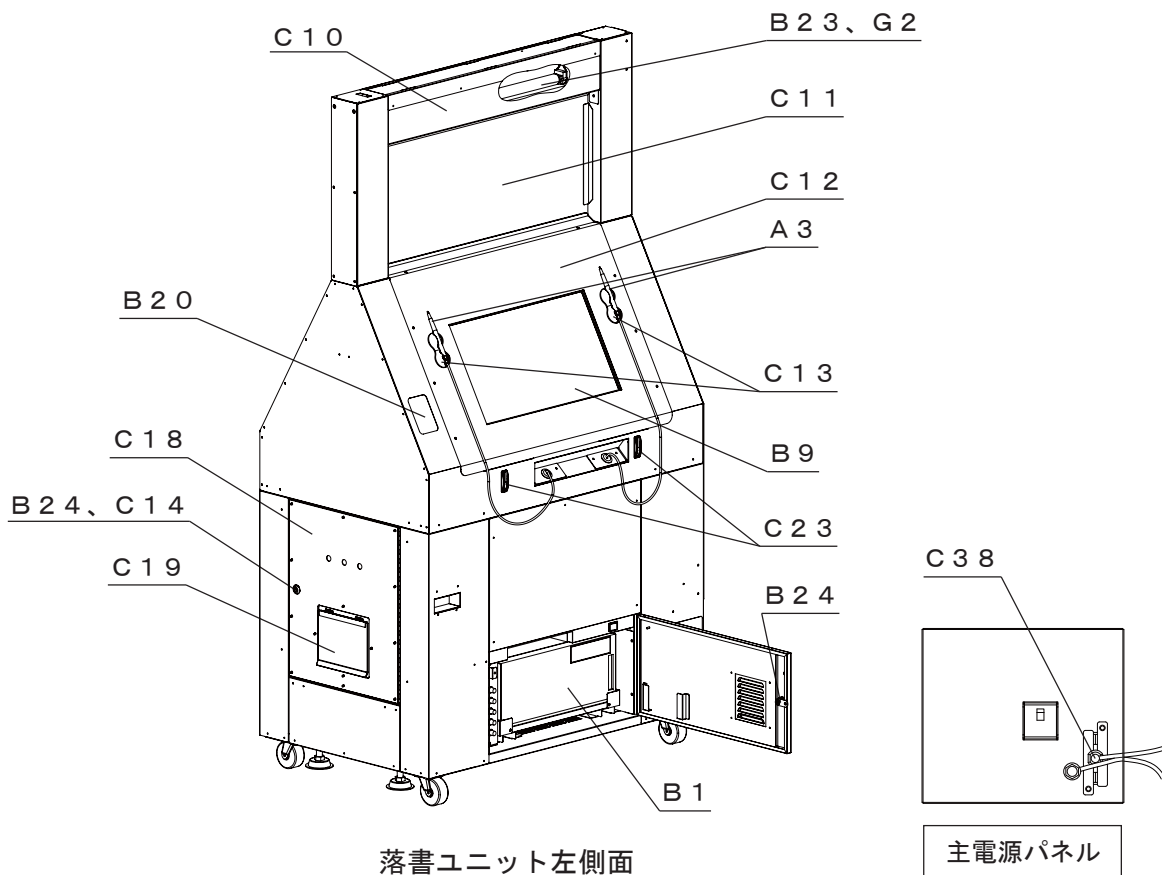

落書ユニット左側面

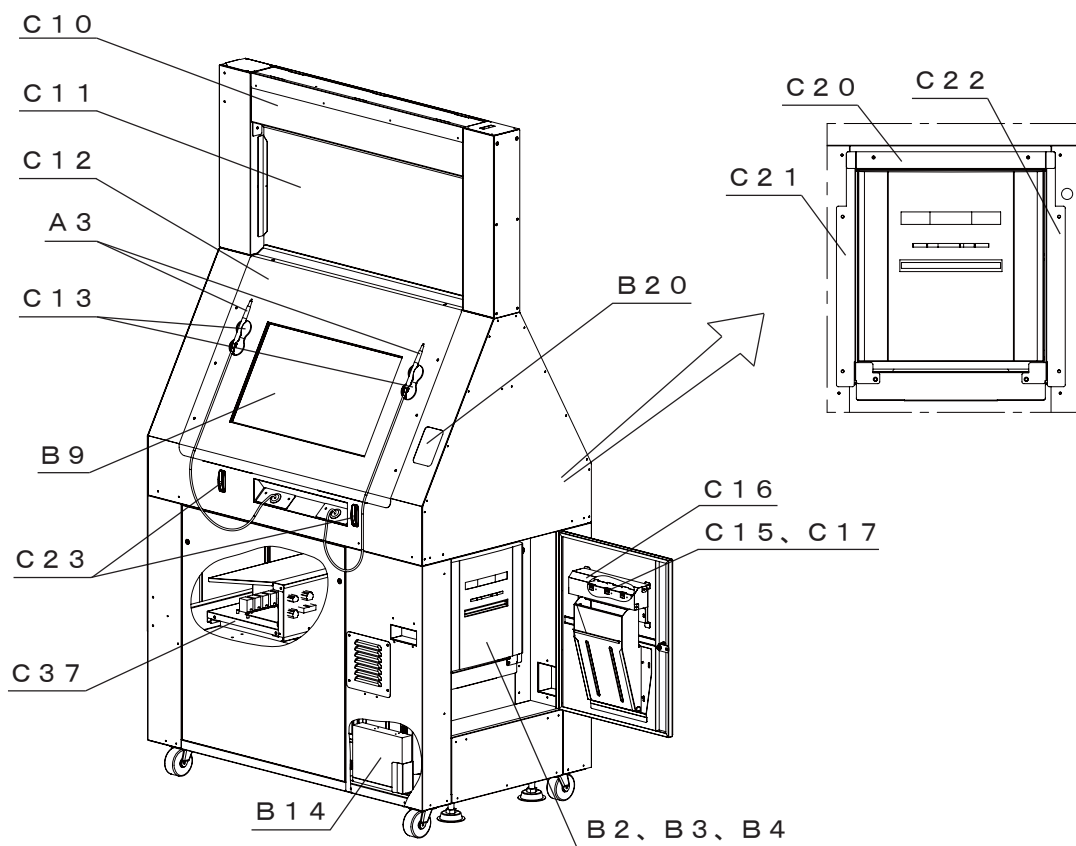

落書ユニット右側面

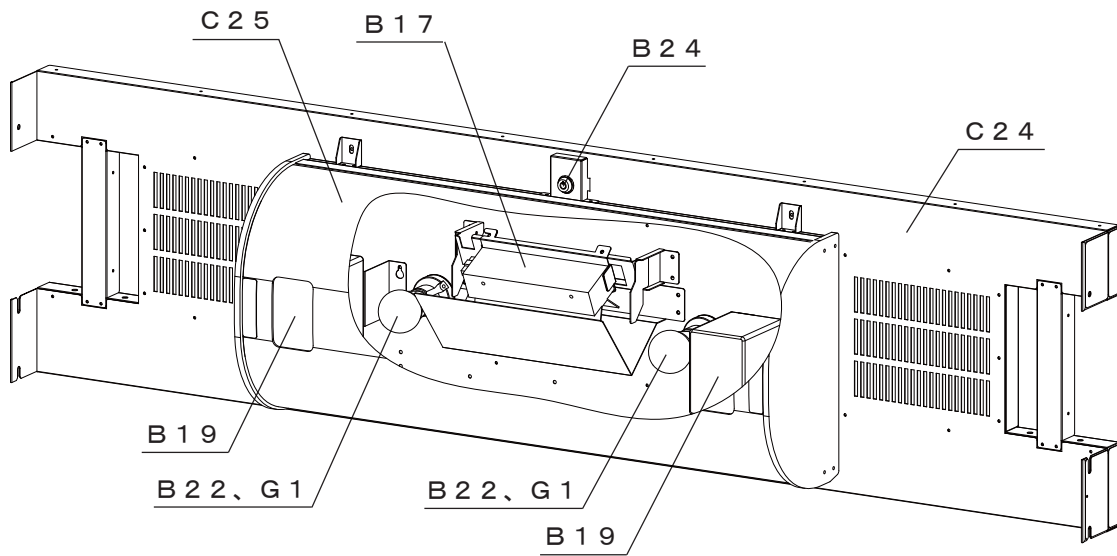

天井ストロボユニット

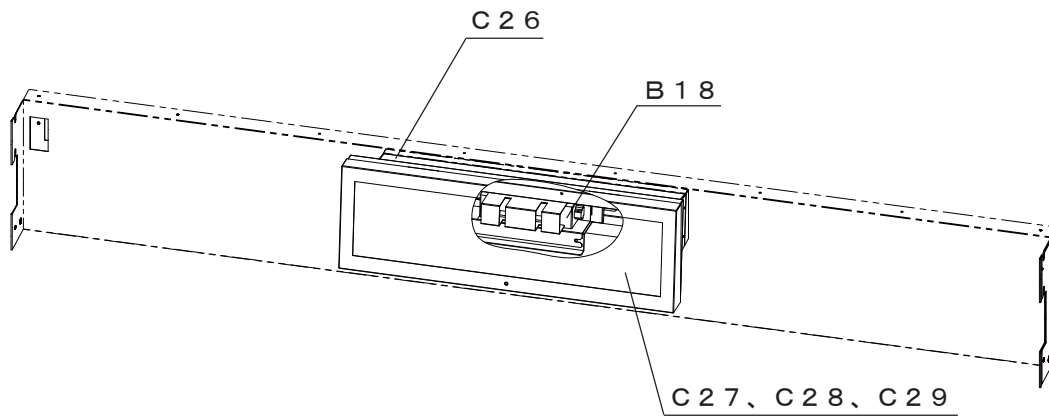

背景上ストロボユニット

## 9-9 部品図

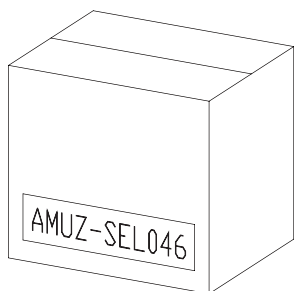

A 1  
シール紙セット



A 2  
タッチペン替芯セット  
(3本入り)

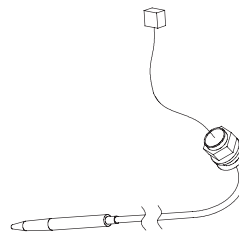

A 3  
タッチペン

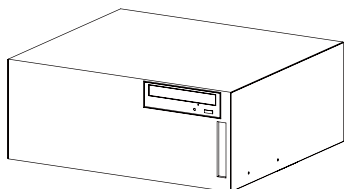

B 1  
パソコン (一式)

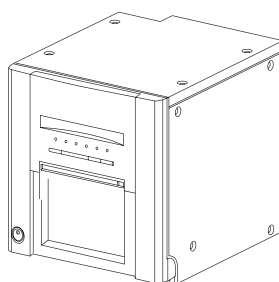

B 2  
プリンター

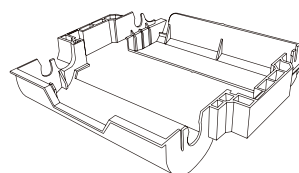

B 3  
インクリボンカセット

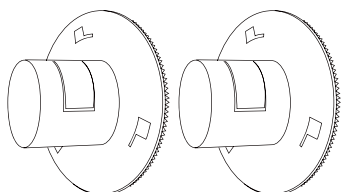

B 4  
ペーパーフランジ  
(2個/1セット)

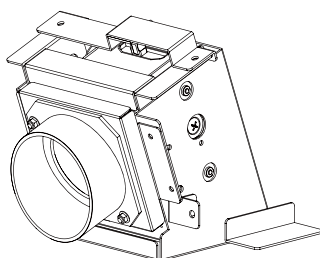

B 5  
カメラユニット (金具付)



B 6  
カメラアダプター (金具付)

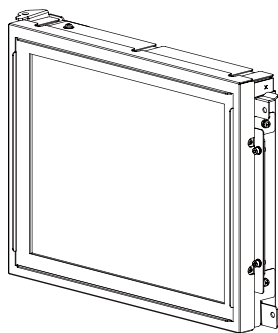

B 7  
事前タッチパネル (金具付)

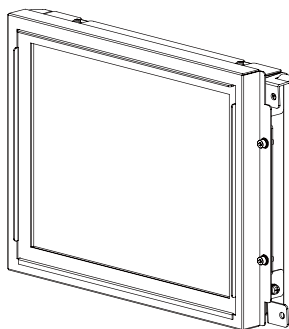

B 8  
撮影タッチパネル (金具付)

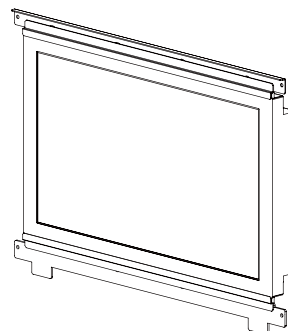

B 9  
落書デジタイザー (金具付)

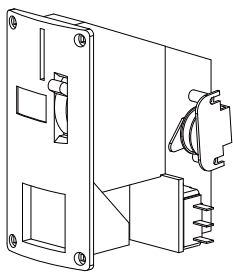

B 1 0  
コインメカ

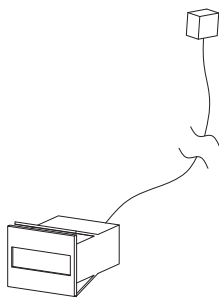

B 1 1  
コインカウンター

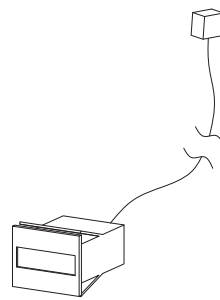

B 1 2  
シールカウンター

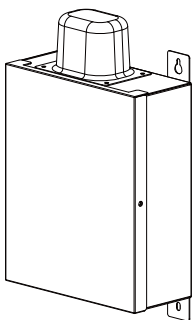

B 1 3  
通信ユニット

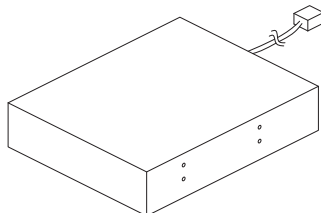

B 1 4  
UPS用バッテリー

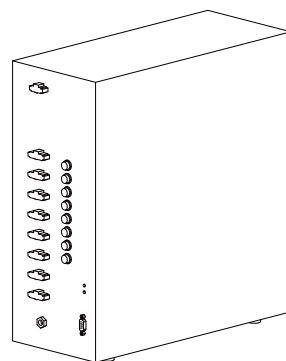

B 1 5  
ストロボ電源

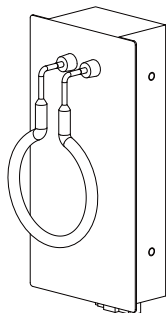

B 1 6  
ストロボ (サークル管RH3)

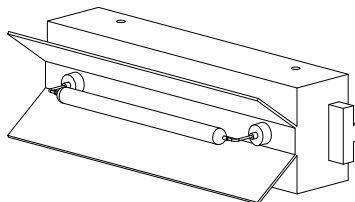

B 1 7  
ストロボ (大型H2)  
反射板あり

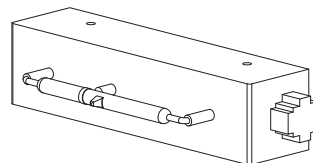

B 1 8  
ストロボ (小型)  
反射板なし

9

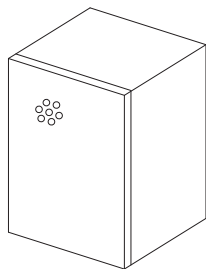

B 1 9  
箱型スピーカー (白)

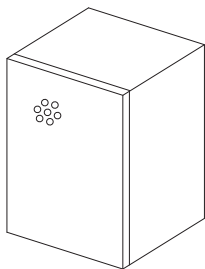

B 2 0  
箱型スピーカー (黒)

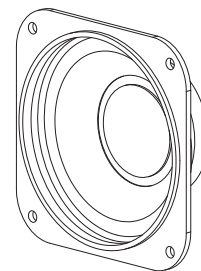

B 2 1  
コーンスピーカー

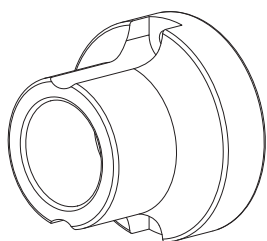

B 2 2  
ランプ器具

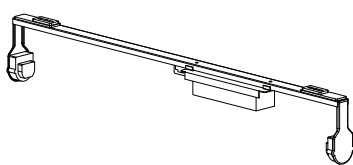

B 2 3  
蛍光管器具

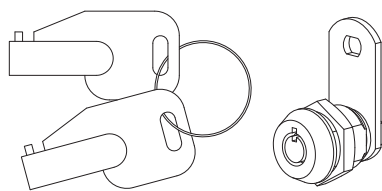

B 2 4  
メンテナンスキー+シリンダー

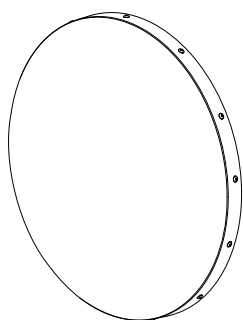

C 1  
上傘前アクリル (金具付)

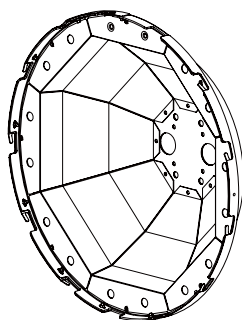

C 2  
上傘後カバー (金具付)

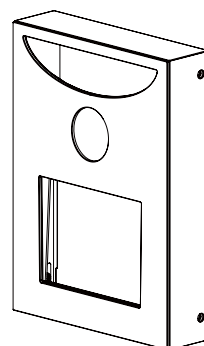

C 3  
カメラカバー

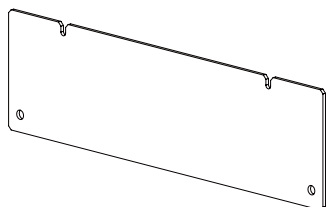

C 4  
カメラカバーアクリル

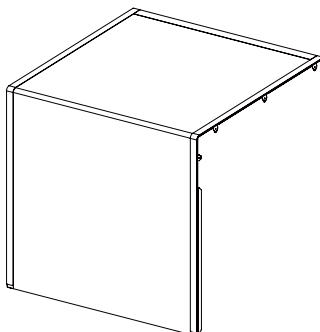

C 5  
下箱アクリル (金具付)

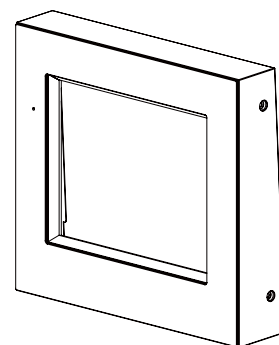

C 6  
事前カバー

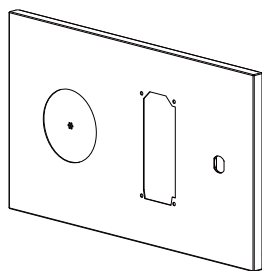

C 7  
コインメカ扉

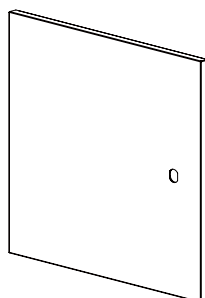

C 8  
金庫扉

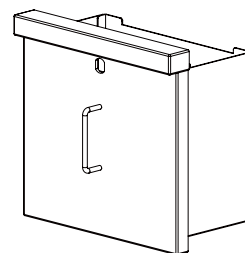

C 9  
金庫

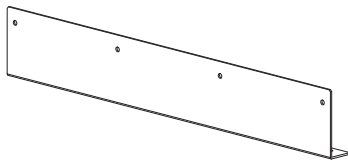

C 1 0  
落書蛍光灯亚克力

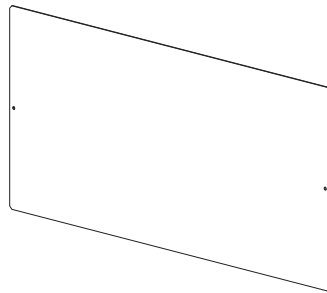

C 1 1  
落書コンテンツ亚克力

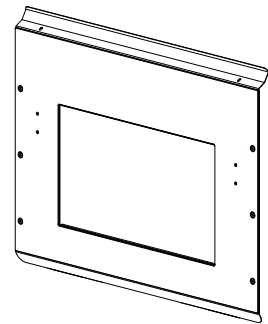

C 1 2  
落書デジタイザーカバー

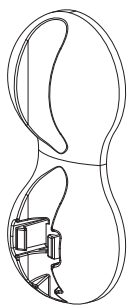

C 1 3  
ペンホルダー

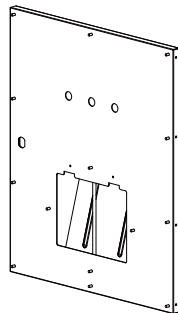

C 1 4  
プリンター扉



C 1 5  
LED基板

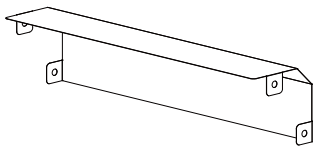

C 1 6  
LEDカバー

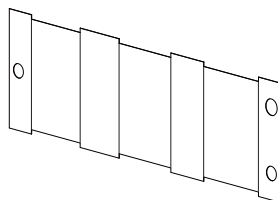

C 1 7  
LEDシート

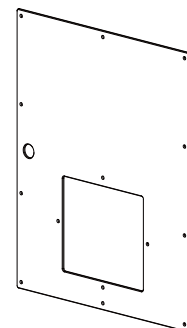

C 1 8  
シール出口亚克力

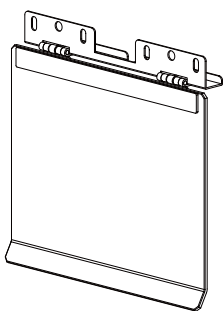

C 1 9  
シール出口カバー (金具付)

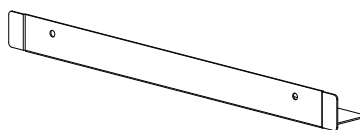

C 2 0  
プリンター周囲金具 (上)



C 2 1  
プリンター周囲金具 (左)





C 2 2  
プリンター周囲金具 (右)

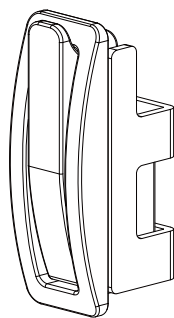

C 2 3  
荷物フック

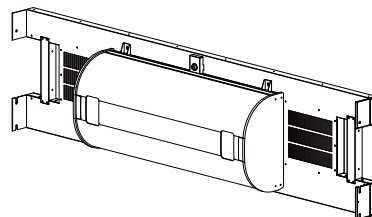

C 2 4  
天井ストロボユニット

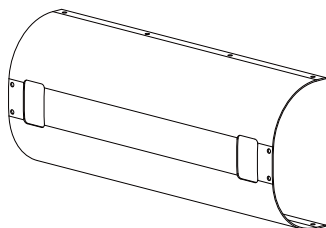

C 2 5  
天井ストロボ亚克力

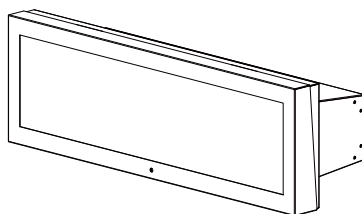

C 2 6  
背景上ストロボユニット

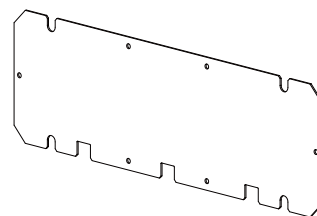

C 2 7  
背景上ストロボ透明亚克力

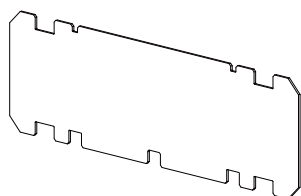

C 2 8  
背景上ストロボ乳白亚克力

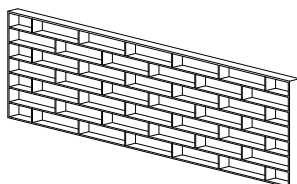

C 2 9  
背景上ストロボルーバー



C 3 0  
背景ストロボ  
透明亚克力A (左)



C 3 1  
背景ストロボ  
透明亚克力A (右)



C 3 2  
背景ストロボ  
乳白亚克力A (左)

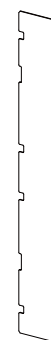

C 3 3  
背景ストロボ  
乳白亚克力A (右)

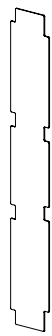

C 3 4  
背景ストロボ透明アクリルB



C 3 5  
背景ストロボ乳白アクリルB

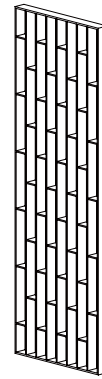

C 3 6  
背景ストロボルーバー

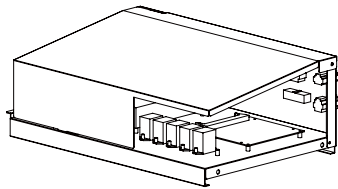

C 3 7  
電源ユニット



C 3 8  
電源コード

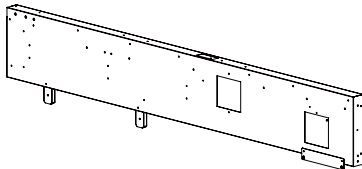

D 1  
側面フレーム (左)

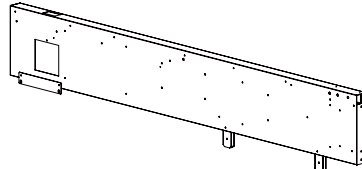

D 2  
側面フレーム (右)

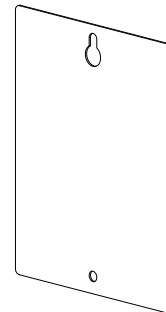

D 3  
側面フレームカバーA

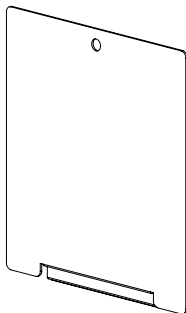

D 4  
側面フレームカバーB

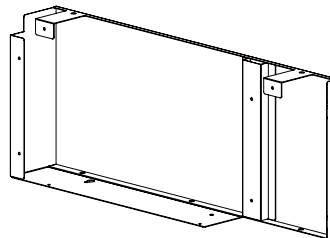

D 5  
撮影上カバー (左)

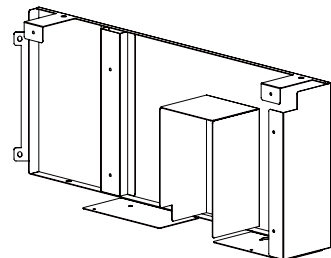

D 6  
撮影上カバー (右)

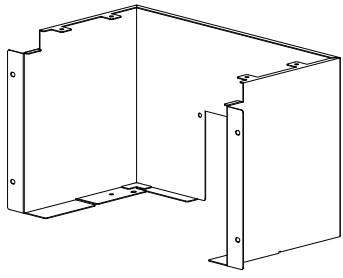

D 7  
撮影上カバー（中）

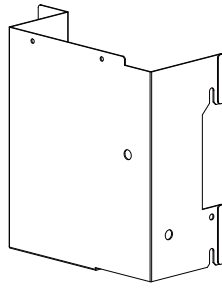

D 8  
撮影上背面カバー（左）

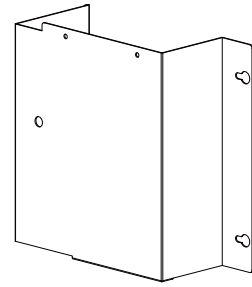

D 9  
撮影上背面カバー（右）

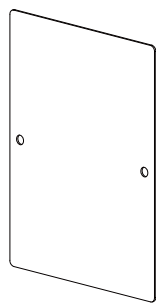

D 1 0  
上傘ケーブルカバー



D 1 1  
フレームカバー

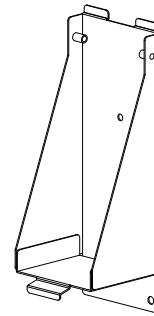

D 1 2  
カーテンフレーム固定金具

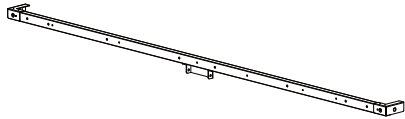

D 1 3  
カーテンフレームA

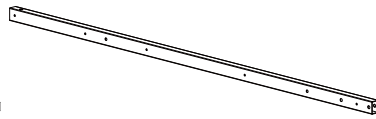

D 1 4  
カーテンフレームB

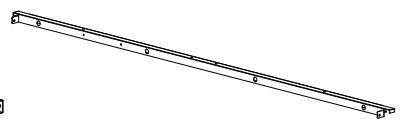

D 1 5  
カーテンフレームC

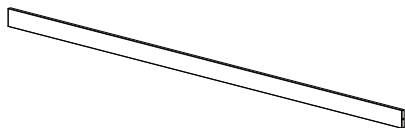

D 1 6  
背景カーテン前面固定金具

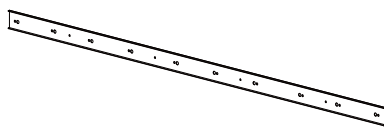

D 1 7  
背景カーテン背面固定金具

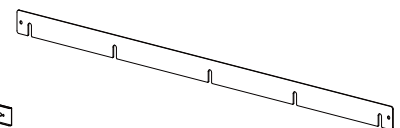

D 1 8  
背景カーテン固定金具A



D 19  
背景カーテン固定金具B

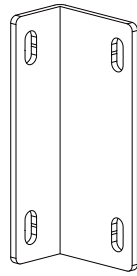

D 20  
落書連結金具

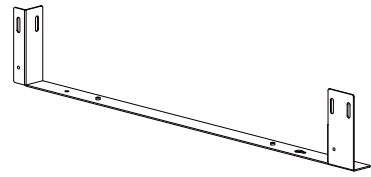

D 21  
連結下フレーム (左)

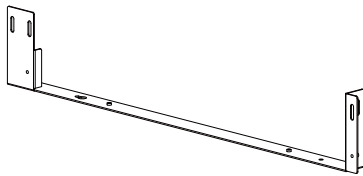

D 22  
連結下フレーム (右)

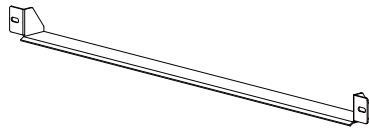

D 23  
フロアシート押さえ金具

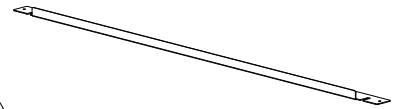

D 24  
天井後カーテン固定金具

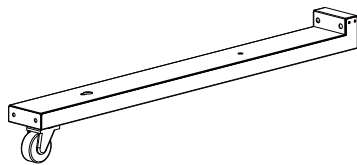

D 25  
転倒防止キャスター

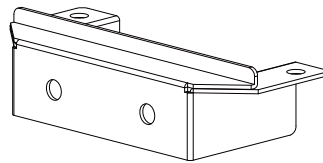

D 26  
転倒防止キャスター固定金具

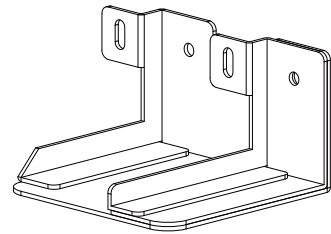

D 27  
転倒防止金具

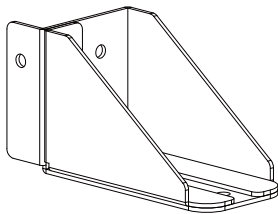

D 28  
転倒防止金具 (左)

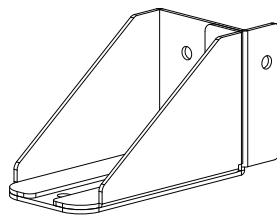

D 29  
転倒防止金具 (右)

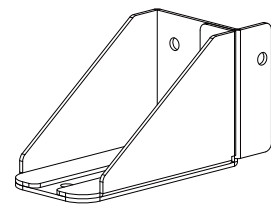

D 30  
転倒防止金具 (小)

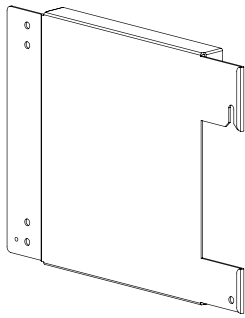

D 3 1  
側面フレーム輸送金具 (左)

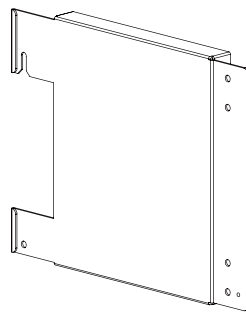

D 3 2  
側面フレーム輸送金具 (右)

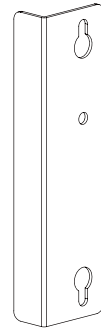

D 3 3  
フレーム連結輸送金具



E 1  
背景背面カーテン



E 2  
撮影カーテン (左)



E 3  
撮影カーテン (右)



E 4  
落書カーテン (左)



E 5  
落書カーテン (右)



E 6  
落書前面カーテン

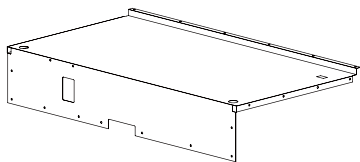

E 7  
天井前カーテン

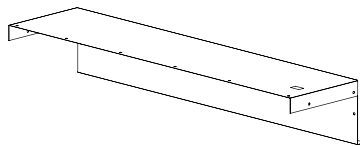

E 8  
天井後カーテン

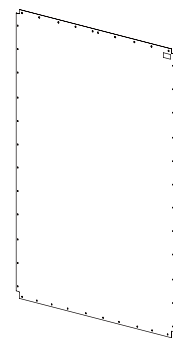

E 9  
背景カーテン

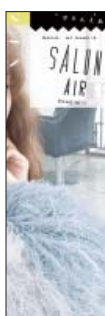

E 1 0  
撮影パウチ (大)



E 1 1  
撮影パウチ (小)

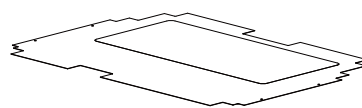

E 1 2  
フロアシート



E 1 3  
落書コンテンツシート



E 1 4  
シール出口シート



E 1 5  
プレイ料金シール ( ¥ 3 0 0 )



E 1 6  
プレイ料金シール ( ¥ 4 0 0 )



E 1 7  
プレイ料金シール ( ¥ 5 0 0 )

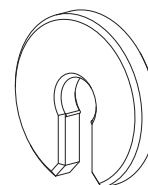

E 1 8  
樹脂ワッシャー



F 1  
点検警告ストロボ交換  
注意ラベル (縦)



F 2  
点検警告ストロボ交換  
注意ラベル (横)



F 3  
蛍光灯注意ラベル (横)



F 4  
ランプ注意ラベル



F 5  
転倒警告ラベル

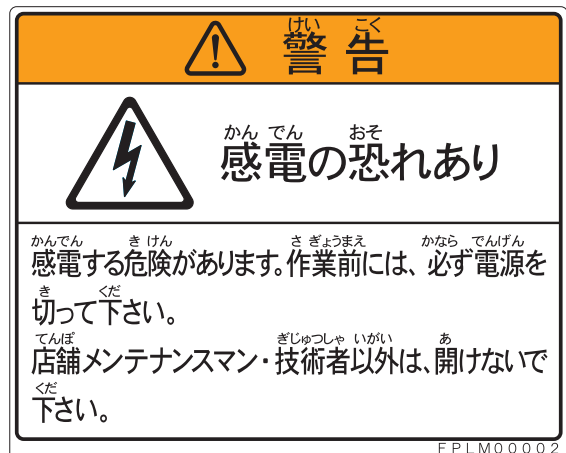

F 6  
感電警告ラベル (大)

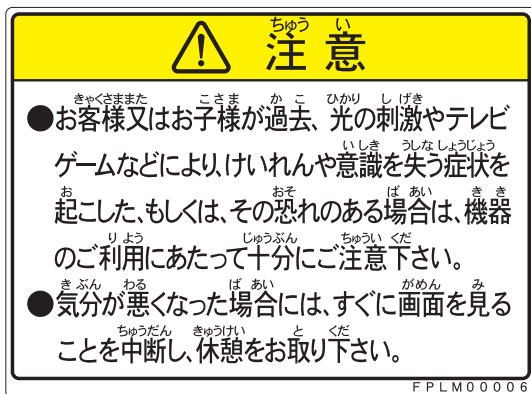

F 7  
光刺激注意ラベル（大）

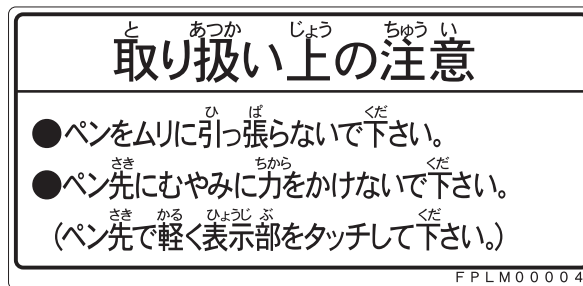

F 8  
取扱上注意ラベル



F 9  
感電警告点検ラベル



F 10  
頭上注意ラベル

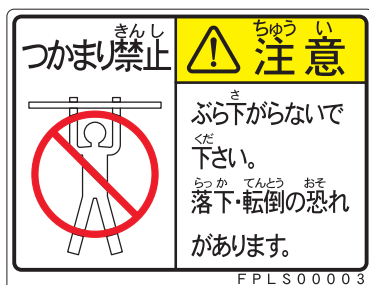

F 11  
ぶら下がり注意ラベル（小）



F 12  
作業前警告ラベル



F 13  
分解禁止警告ラベル

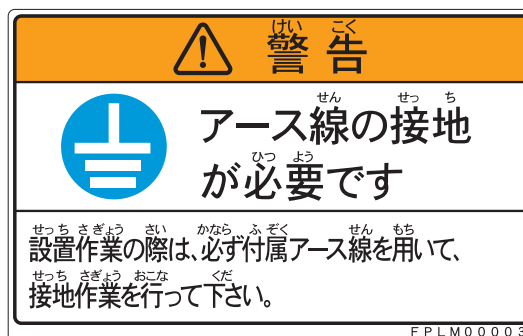

F 14  
接地警告ラベル



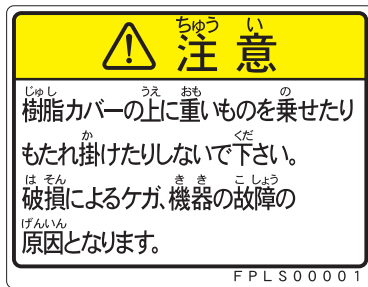

F 1 5  
もたれ掛かり注意ラベル



F 1 6  
コイン返却口注意ラベル



F 1 7  
金庫引出注意ラベル ( 1 3 c m )



F 1 8  
落下注意ラベル

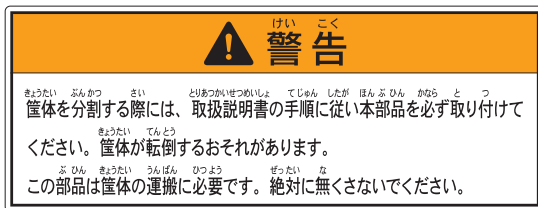

F 1 9  
転倒防止金具ラベル

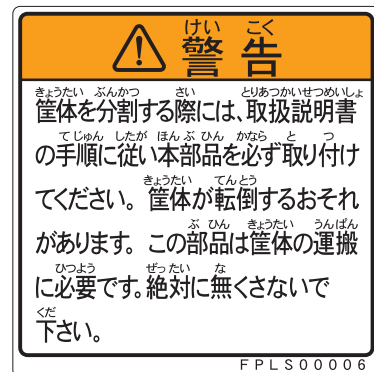

F 2 0  
転倒防止金具ラベル ( 小 )

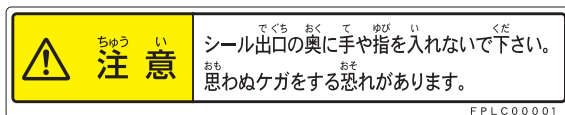

F 2 1  
シール出口注意ラベル

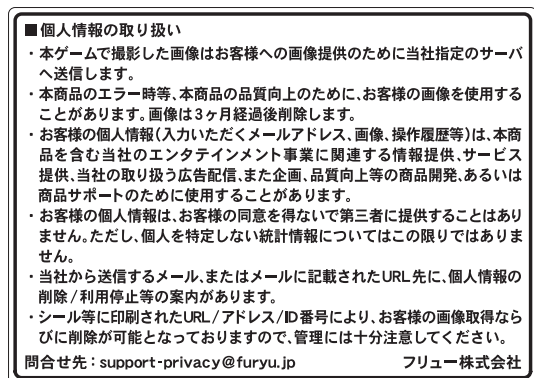

F 2 2  
個人情報取扱注意ラベル

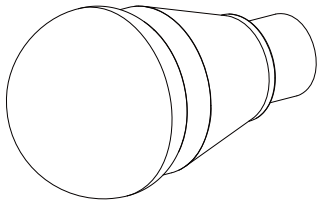

G 1  
LEDランプ  
7.3W (昼光色)

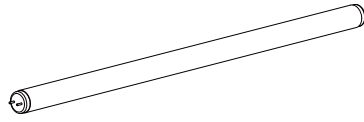

G 2  
蛍光管  
18W (3波長昼光色)